

eurolite® LED KLS-3002 NEXT

Compact Light Set

Bedienungsanleitung
User Manual

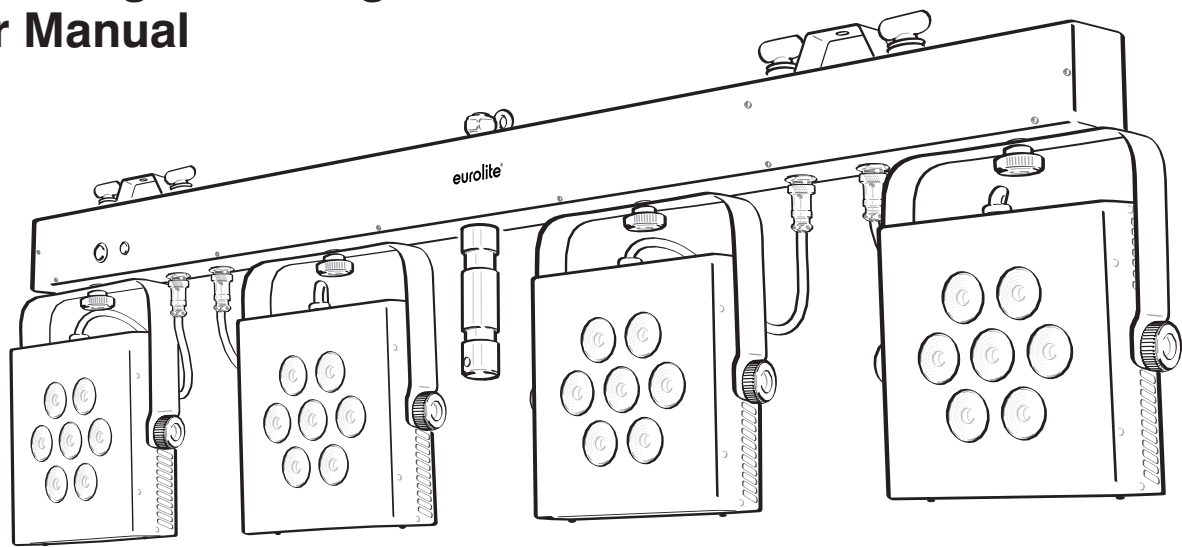

eurolite®

LED KLS-3002 Next Compact Light Set

Bar mit 4 lichtstarken RGBAW/UV-Spots, QuickDMX-Buchse und Tasche
Bar with 4 RGBAW/UV spots, QuickDMX support and bag



DMX



STAND
ALONE



MASTER
SLAVE



STROBE



RGBAW + UV



BAG



REMOTE
CONTROL

No. 42109895

www.eurolite.de

Inhaltsverzeichnis / Table of contents

Deutsch

EINFÜHRUNG	3
SICHERHEITSHINWEISE	4
GERÄTEBESCHREIBUNG	6
INSTALLATION	7
Überkopfmontage	7
Stativmontage	8
Zusätzliche Geräte aufsetzen	8
ANSCHLÜSSE	9
DMX512-Ansteuerung	9
Drahtlose DMX-Übertragung mit QuickDMX	9
Anschluss ans Netz	9
Stromversorgung von zusätzlichen Geräten	9
BEDIENUNG	10
Bedientasten	10
Menüstruktur	10
Standalone-Betrieb	11
Master/Slave-Betrieb mit mehreren Lichtsets	12
Fernbedienung mit dem Fußschalter	12
Betrieb mit der Fernbedienung	13
DMX-Betrieb	13
REINIGUNG UND WARTUNG	18
UMWELTSCHUTZ	18
TECHNISCHE DATEN	19
Zubehör	19

English

INTRODUCTION	20
SAFETY INSTRUCTIONS	21
DESCRIPTION OF THE DEVICE	23
INSTALLATION	24
Overhead rigging	24
Mounting on a stand	25
Attaching further lighting effects	25
CONNECTIONS	26
DMX512 control	26
Wireless DMX transmission with QuickDMX	26
Connection to the mains	26
Power supply of further devices	26
OPERATION	27
Operating buttons	27
Menu structure	27
Stand-alone mode	28
Master/slave operation with several light sets	29
Operation with the foot switch	29
Operation with the IR remote control	30
DMX operation	30
CLEANING AND MAINTENANCE	34
PROTECTING THE ENVIRONMENT	34
TECHNICAL SPECIFICATIONS	35
Accessories	35

Diese Bedienungsanleitung gilt für die Artikelnummern / This user manual is valid for the article number:
42109895

Das neueste Update dieser Bedienungsanleitung finden Sie im Internet unter:
You can find the latest update of this user manual in the Internet under:

www.eurolite.de

BEDIENUNGSANLEITUNG

eurolite®

LED KLS-3002 Next Kompakt-Lichtset



GEFAHR! Elektrischer Schlag durch Kurzschluss

Seien Sie besonders vorsichtig beim Umgang mit gefährlicher Netzspannung. Bei dieser Spannung können Sie einen lebensgefährlichen elektrischen Schlag erhalten. Öffnen Sie das Gerät niemals und schützen Sie es vor Feuchtigkeit und Nässe.



Lesen Sie vor der Verwendung des Geräts diese Bedienungsanleitung. Sie erhalten dadurch wichtige Hinweise für den korrekten Betrieb.

Alle Personen, die mit der Aufstellung, Inbetriebnahme, Bedienung, Wartung und Instandhaltung dieses Gerätes zu tun haben, müssen

- entsprechend qualifiziert sein
- diese Bedienungsanleitung genau beachten
- die Bedienungsanleitung als Teil des Produkts betrachten
- die Bedienungsanleitung während der Lebensdauer des Produkts behalten
- die Bedienungsanleitung an jeden nachfolgenden Besitzer oder Benutzer des Produkts weitergeben
- sich die letzte Version der Anleitung im Internet herunterladen

EINFÜHRUNG

Wir freuen uns, dass Sie sich für eines unserer Produkte entschieden haben. Wenn Sie nachfolgende Hinweise beachten, sind wir sicher, dass Sie lange Zeit Freude an Ihrem Kauf haben werden.

Produktmerkmale

- DMX-Lichtanlage mit vier superflachen LED-Spots
- 7 leistungsstarke 10-W-RGBAW/UV-LEDs (6in1) pro Spot
- Perfekte Voll- und Pastellfarben sowie atemberaubende Schwarzlichteffekte dank RGBAW/UV-Farbmischung
- Individuelle Farb- und Helligkeitseinstellung für jeden Spot direkt am Gerät möglich
- Neu konzipierte Software mit attraktiven Programmen
- Absolutes Leichtgewicht bestens geeignet für mobilen Einsatz
- Querträger mit integrierter DMX-Steuereinheit und TV-Zapfen für Stativmontage
- Schnelle Traversenmontage durch Omega-Bügel mit Quick-Lock-Verbindern
- Spots individuell ausrichtbar und mit 19° Abstrahlwinkel
- Lieferung erfolgt vormontiert in praktischer Transporttasche mit IR-Fernbedienung
- Auto-, Musik-, Farb-, Master/Slave- und DMX-Modus
- 20 integrierte Showprogramme im Auto- und Musikmodus
- Direkte Farbwahl für 21 Farben
- Geräuschloser Betrieb durch Konvektionskühlung
- Adressierung und Einstellungen über Steuereinheit mit 4-stelliger LED-Anzeige
- Phantomgespeiste USB-Buchse für QuickDMX-Empfänger (Zubehör)
- Montagepunkte und Stromausgänge für weitere Geräte

SICHERHEITSHINWEISE

**WARNUNG!**

Lesen Sie aufmerksam die Sicherheitshinweise und benutzen Sie das Produkt nur wie in dieser Anleitung beschrieben, damit es nicht versehentlich zu Verletzungen oder Schäden kommt.

Verwendungszweck

- Bei diesem Gerät handelt es sich um einen LED-Projektor, mit dem sich dekorative Lichteffekte erzeugen lassen. Das Gerät ist für professionelle Anwendungen im Bereich der Veranstaltungstechnik vorgesehen (z. B. auf Bühnen). Es ist nicht für die Raumbelichtung in Haushalten geeignet.
- Verwenden Sie das Produkt ausschließlich gemäß den hier gegebenen Vorgaben. Bei Schäden, die durch Nichtbeachten dieser Anleitung verursacht werden, erlischt der Garantieanspruch. Für Folgeschäden wird keine Haftung übernommen.
- Bei Sach- oder Personenschäden, die durch unsachgemäße Handhabung oder Nichtbeachten der Sicherheitshinweise verursacht werden, übernehmen wir keine Haftung und es erlischt jeder Garantieanspruch.
- Aus Sicherheitsgründen ist das eigenmächtige Umbauen oder Verändern des Geräts nicht gestattet und hat den Verfall der Garantieleistung zur Folge.

Gefahr durch Elektrizität

- Das Gerät ist nur zur Verwendung im Innenbereich geeignet. Benutzen Sie es nicht im Freien. Setzen Sie es niemals Regen oder Feuchtigkeit aus. Bewahren Sie es nicht in feuchten Räumen auf.
- Um Stromschläge zu vermeiden, niemals irgendeinen Teil des Produkts öffnen. Im Geräteinneren befinden sich keine vom Benutzer zu wartende Teile.
- Schließen Sie das Gerät nur an eine vorschriftsmäßig installierte Steckdose an, deren Spannung und Frequenz mit dem Typenschild des Geräts genau übereinstimmt und die über einen Fehlerstromschutzschalter (FI) abgesichert ist. Wenn der Netzstecker mit einem Schutzkontakt ausgestattet ist, muss er an eine Steckdose mit Schutzleiter angeschlossen werden. Deaktivieren Sie niemals den Schutzleiter eines Netzkabels. Nichtbeachtung kann zu Schäden am Gerät und zu Verletzungen des Benutzers führen.
- Die Steckdose muss gut zugänglich sein, damit Sie im Bedarfsfall den Netzstecker schnell ziehen können.
- Fassen Sie den Netzstecker niemals mit nassen Händen an, da die Gefahr eines Stromschlags besteht.
- Das Netzkabel darf nicht geknickt oder gequetscht werden. Halten Sie es von heißen Oberflächen und scharfen Kanten fern.
- Ziehen Sie den Netzstecker nie am Kabel aus der Steckdose, fassen Sie immer am Stecker an.
- Trennen Sie das Gerät vom Stromnetz bei längerem Nichtgebrauch, bevor Sie es reinigen und wenn Gewitter auftreten.
- Setzen Sie das Gerät keinen hohen Temperaturen, direktem Sonnenlicht, Tropf- oder Spritzwasser, starken Vibrationen sowie hohen mechanischen Beanspruchungen aus. Benutzen Sie das Gerät nicht in tropischem Klima.
- Stellen Sie keine mit Flüssigkeit gefüllten Gegenstände sowie offene Brandquellen wie brennende Kerzen auf oder direkt neben dem Gerät ab.
- Sorgen Sie dafür, dass keine Gegenstände in das Gerät fallen können, insbesondere Metallteile.
- Lassen Sie Reparaturen am Gerät oder am Netzkabel nur von qualifiziertem Fachpersonal durchführen. Reparaturen müssen durchgeführt werden, wenn sichtbare Schäden am Gerät oder am Netzkabel vorhanden sind, Flüssigkeiten oder Objekte in das Gerät gelangt sind, das Gerät Regen ausgesetzt war, das Gerät heruntergefallen ist oder wenn Funktionsstörungen auftreten.
- Die Reinigung beschränkt sich auf die Oberfläche. Dabei darf keine Feuchtigkeit in Anschlussräume oder an Netzspannung führende Teile gelangen. Wischen Sie das Produkt nur mit einem fusselfreien, angefeuchteten Tuch ab. Niemals Lösungsmittel oder scharfe Reinigungsmittel verwenden.

Gefahr für Kinder und Personen mit eingeschränkter Fähigkeit

- Das Gerät ist kein Spielzeug. Halten Sie es vor Kindern und Haustieren fern. Lassen Sie Verpackungsmaterial nicht achtlos liegen. Betreiben Sie das Gerät nicht unbeaufsichtigt.
- Das Gerät darf nur von Personen benutzt werden, die über ausreichende physische, sensorische und geistige Fähigkeiten sowie über entsprechendes Wissen und Erfahrung verfügen. Andere Personen dürfen das Gerät nur benutzen, wenn sie von einer für ihre Sicherheit zuständigen Person beaufsichtigt oder angeleitet werden.

Warnung vor Verbrennung und Brand

- Der zulässige Umgebungstemperaturbereich (Ta) beträgt -5 bis +45 °C. Verwenden Sie das Gerät niemals außerhalb dieses Temperaturbereichs.
- Die Gehäusetemperatur (Tc) kann im Betrieb bis zu 60 °C betragen. Vermeiden Sie den Kontakt mit Personen oder Gegenständen.
- Der Mindestabstand zur beleuchteten Fläche beträgt 30 cm. Der Wert ist am Gerät über das Bildzeichen angegeben: .
- Halten Sie das Gerät vor leicht entflammaren Materialien fern. Platzieren Sie es so, dass im Betrieb eine ausreichende Luftzirkulation gewährleistet ist. Das Gerät muss einen Mindestabstand von 50 cm zu angrenzenden Flächen haben und die Lüftungsöffnungen am Gehäuse dürfen auf keinen Fall abgedeckt werden.

Warnung vor Verletzungen

- Nicht direkt in die Lichtquelle blicken. Personen mit lichtempfindlicher Epilepsie könnten epileptische Anfälle erleiden oder bewusstlos werden.
- Stellen Sie sicher, dass das Gerät fachgerecht und sicher aufgestellt oder befestigt ist und nicht herunterfallen kann. Beachten Sie bei der Installation die gesetzlichen, nationalen Sicherheitsvorschriften insbesondere die Bestimmungen der EN 60598-2-17.
- Versuchen Sie niemals, die Installation selbst vorzunehmen, wenn Sie nicht über eine ausreichende Qualifikation verfügen, sondern beauftragen Sie einen professionellen Installateur. Unsachgemäße Installationen können zu Verletzungen und/oder zur Beschädigung von Eigentum führen.
- Der Hersteller haftet nicht für Schäden, die durch unsachgemäße Installation und unzureichende Sicherheitsvorkehrungen verursacht werden.
- Bei einer Montage über Kopf ist das Gerät immer durch eine zweite Befestigung (z. B. Fangseil oder Fangnetz) zu sichern.
- Während Montage- und Wartungsarbeiten muss der Bereich unterhalb des Geräts abgesperrt sein.
- Bei gewerblicher Nutzung sind die landesspezifischen Unfallverhütungsvorschriften des Verbandes der gewerblichen Berufsgenossenschaften für elektrische Anlagen und Betriebsmittel unbedingt zu beachten.

Vorsicht - Sachschäden

- Schließen Sie das Gerät niemals über einen Dimmer an die Netzspannung an.
- Lichteffekte sind generell nicht für den Dauerbetrieb konzipiert. Längere Betriebszeiten sollten immer durch Pausen unterbrochen werden, um die Lebensdauer des Geräts zu erhöhen.
- Vermeiden Sie es das Gerät in kurzen Intervallen ein- und auszuschalten. Dadurch reduziert sich die Lebensdauer des Geräts erheblich.
- Nehmen Sie das Gerät niemals gleich in Betrieb, nachdem es starken Temperaturschwankungen ausgesetzt wurde. Das dabei entstehende Kondenswasser kann unter Umständen das Gerät zerstören. Lassen Sie das Gerät ausgeschaltet auf Zimmertemperatur kommen. Warten Sie bis das Kondenswasser verdunstet ist.
- Benutzen Sie die Originalverpackung, um das Gerät bei Transport und Lagerung optimal vor Erschütterungen, Staub und Feuchtigkeit zu schützen.
- Wenn am Gerät ein Etikett mit Seriennummer angebracht ist, darf dieses nicht entfernt werden, da ansonsten der Garantieanspruch erlischt.

Batteriehinweise

- Schließen Sie die Batterien nie kurz, werfen Sie sie nie ins Feuer und versuchen Sie auch nicht, sie wieder aufzuladen (Explosionsgefahr!).
- Entfernen Sie die Batterien bei längerem Nichtgebrauch.
- Ausgelaufene Batterien können bei Berührung Hautverätzungen verursachen. Benutzen Sie in solchen Fällen geeignete Schutzhandschuhe.

GERÄTEBESCHREIBUNG

Vorderseite

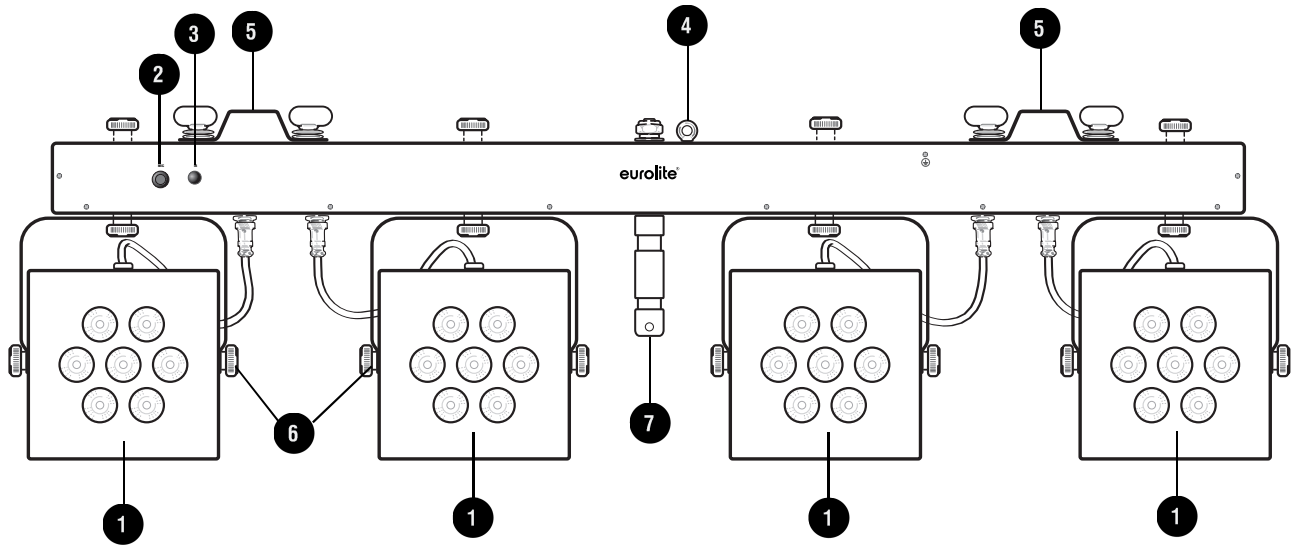

- ① Scheinwerfer mit RGBAW/UV-LEDs
- ② Mikrofon für Musiksteuerung
- ③ Infrarotempfänger für die Fernbedienung
- ④ Fangseilöse
- ⑤ Omega-Bügel
- ⑥ Feststellschrauben
- ⑦ TV-Zapfen

Rückseite

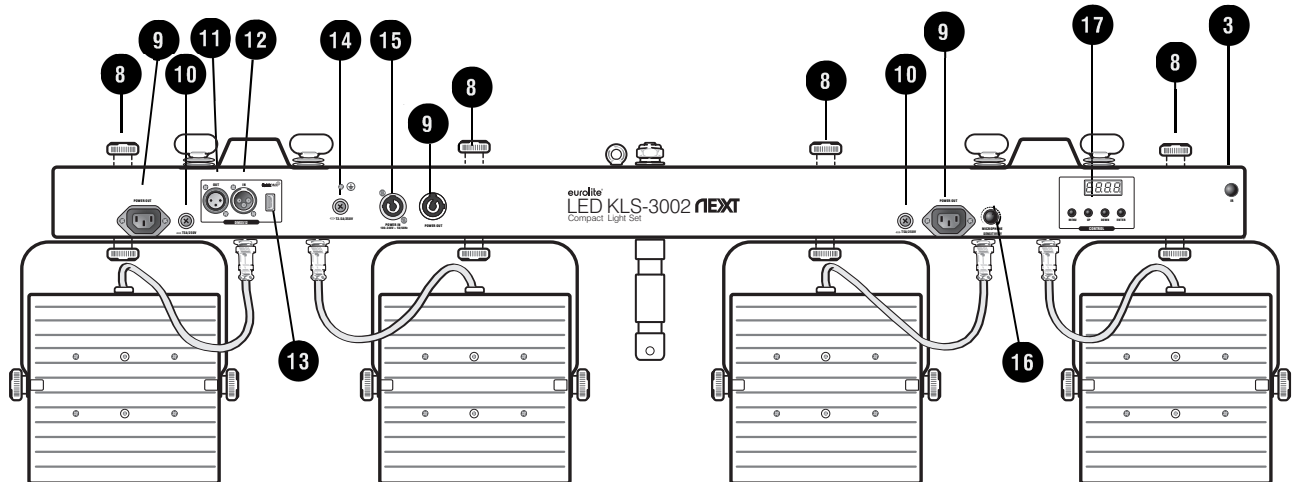

- ⑧ Montagepunkte für zusätzliche Geräte
- ⑨ Netzausgänge für zusätzliche Geräte
- ⑩ Sicherungshalter für Netzausgänge
- ⑪ DMX-Eingang
- ⑫ DMX-Ausgang
- ⑬ QuickDMX-Buchse
- ⑭ Sicherungshalter für Netzanschluss
- ⑮ Netzanschluss
- ⑯ Drehregler für Mikrofonempfindlichkeit
- ⑰ Display und Bedientasten

INSTALLATION

Überkopfmontage



WARNUNG! Verletzungsgefahr durch Herabfallen

Über Kopf installierte Geräte können beim Herabstürzen erhebliche Verletzungen verursachen! Stellen Sie sicher, dass das Gerät sicher installiert ist und nicht herunterfallen kann. Die Montage darf nur durch eine Fachkraft erfolgen, die mit den Gefahren und den einschlägigen Vorschriften hierfür vertraut ist.

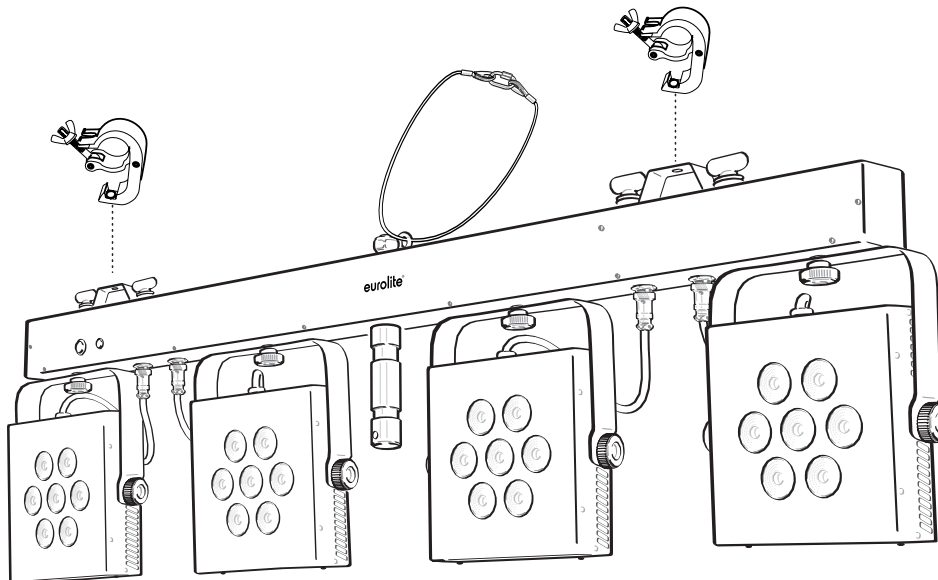

Das Gerät kann über die Omega-Bügel an einer Traverse oder einer anderen geeigneten Struktur befestigt werden. Die Montage darf niemals freischwingend erfolgen.

- 1 Die tragende Struktur muss mindestens für das Zehnfache aller montierten Geräte ausgelegt sein.
- 2 Sperren Sie den Arbeitsbereich während der Montage und arbeiten Sie von einer stabilen Plattform aus.
- 3 Verwenden Sie Montagematerial, das für die Struktur geeignet ist und die Last des Geräts tragen kann. Geeignetes Montagematerial finden Sie im Abschnitt „Zubehör“.

Verschrauben Sie je einen Haken über eine M10-Schraube und selbstsichernde Mutter mit den Omega-Bügel. Führen Sie die beiden Schnellverschlüsse des ersten Omega-Halters in die dafür vorgesehenen Öffnungen an der Steuereinheit ein. Drehen Sie die Schnellverschlüsse im Uhrzeigersinn bis zum Anschlag fest. Installieren Sie den zweiten Omega-Bügel.

- (1) Haken
- (2) Schnellverschluss
- (3) Omega-Bügel

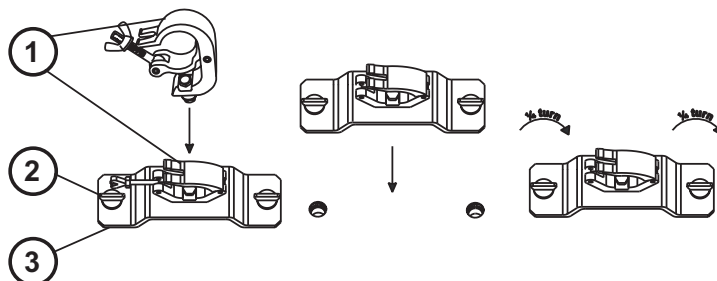

- 4 Sichern Sie das Gerät mit einem Fangseil oder einer anderen geeigneten Einrichtung zusätzlich ab. Diese zweite Aufhängung muss auf Grundlage der aktuellsten Arbeitsschutzbestimmungen ausreichend dimensioniert und so angebracht sein, dass im Fehlerfall der Hauptaufhängung kein Teil der Installation herabfallen kann. Befestigen Sie das Sicherungsseil so, dass der Fallweg des Geräts nicht mehr als 20 cm betragen kann.
- 5 Nach der Montage muss das Gerät regelmäßig gewartet und überprüft werden, um mögliche Korrosion, Verformung und Lockerung zu vermeiden.

Stativmontage

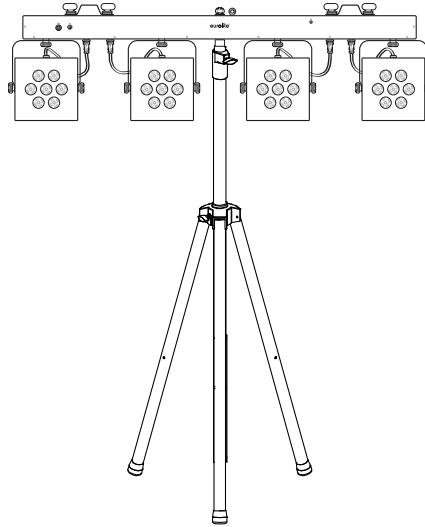

Für den mobilen Einsatz setzen Sie das Lichtset über den TV-Zapfen auf ein Stativ auf und fixieren es mit der Feststellschraube. Passende Stative finden Sie im Kapitel Zubehör.

Hinweise:

- Bitte achten Sie beim Aufbringen der Last auf eine gleichmäßige Lastverteilung und überschreiten Sie nicht die Traglast des Stativs.
- Stellen Sie das Stativ auf einer ebenen Fläche (max. 5° Neigung) auf und außerhalb des Handbereichs von Personen.
- Bezogen auf den jeweiligen Standort sind alle notwendigen Maßnahmen gegen Verschieben oder Kippen zu treffen (auch unter Brandbedingungen).

Zusätzliche Geräte aufsetzen

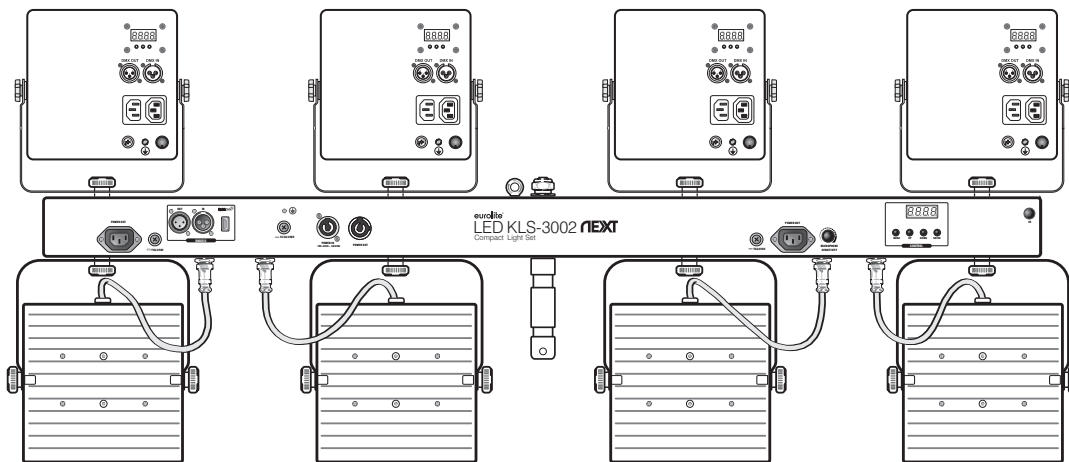

Das Lichtset kann um weitere Lichteffektgeräte (z. B. Scheinwerfer, Flowereffekte oder Laser) erweitert werden. Lösen Sie dazu die Feststellschraube an der Oberseite, setzen Sie den Bügel des Lichteffekts auf und ziehen Sie die Feststellschraube wieder an.

ANSCHLÜSSE

DMX512-Ansteuerung

Für die Ansteuerung des Geräts per DMX512 ist eine Datenverbindung notwendig. Das Gerät verfügt dazu über 3-polige XLR-Anschlüsse.

- 1 Verbinden Sie den Ausgang Ihres Controllers mit dem DMX-Eingang DMX IN des Geräts über ein DMX-Kabel.
- 2 Verbinden Sie den DMX-Ausgang DMX OUT des Geräts mit dem DMX-Eingang des nächsten Geräts in der Kette. Verbinden Sie immer einen Ausgang mit dem Eingang des nächsten Geräts bis alle Geräte angeschlossen sind.
- 3 Am letzten Gerät muss die DMX-Leitung durch einen Abschlusswiderstand abgeschlossen werden. Dazu wird ein XLR-Stecker in den DMX-Ausgang am letzten Gerät gesteckt, bei dem zwischen Signal (-) und Signal (+) ein 120-Ω-Widerstand eingelötet ist.
- 4 Ab einer Kabellänge von 300 m oder nach 32 angeschlossenen DMX-Geräten sollte das Signal mit Hilfe eines DMX-Aufholverstärkers verstärkt werden, um eine fehlerfreie Datenübertragung zu gewährleisten.

Belegung der XLR-Verbindung:

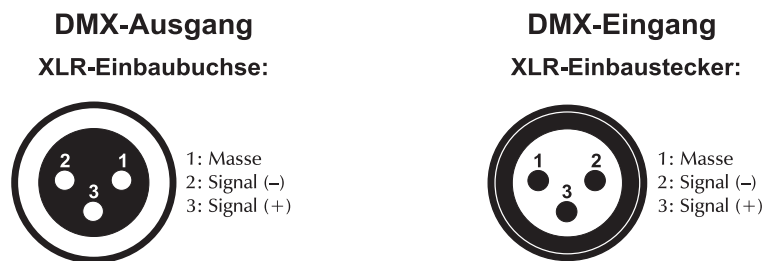

Drahtlose DMX-Übertragung mit QuickDMX

Das Gerät verfügt über einen weiteren DMX-Eingang für einen QuickDMX-Empfänger (separat erhältliches Zubehör). Über diesen Anschluss lässt sich ein DMX-Steuersignal drahtlos auf das Gerät übertragen. Der Anschluss ist als USB-Buchse ausgeführt, die die benötigte Betriebsspannung von 5 V für den Empfänger zur Verfügung stellt. Durch den Einsatz der QuickDMX-Funkstrecke entfällt die aufwändige Verkabelung zwischen dem DMX-Lichtsteuergerät und dem Gerät.

Belegung der USB-Buchse:

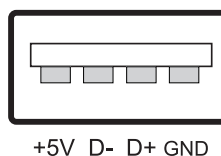

Anschluss ans Netz

Das Gerät verfügt über ein Schaltnetzteil, das eine Netzspannung zwischen 100 und 240 Volt erlaubt.

- 1 Schließen Sie das beiliegende Netzkabel an und stecken den Netzstecker in eine geerdete Schutzkontaktsteckdose ein. Damit ist das Gerät eingeschaltet.
- 2 Zum Ausschalten ziehen Sie den Netzstecker aus der Steckdose.
- 3 Schließen Sie das Gerät nicht über einen Dimmer an die Netzspannung an. Für besseren Bedienkomfort verwenden Sie eine schaltbare Steckdose.

Stromversorgung von zusätzlichen Geräten

Über die beiden Kaltgerätebuchsen und die PowerCon-Buchse POWER OUT können zusätzlich montierte Geräte mit Strom versorgt werden. Passende Netzkabel sind optional erhältlich. Es können bis zu 8 Geräte bei 230/240 Volt Netzspannung und bis zu 4 Geräte bei 110/115 Volt Netzspannung zusammengeschaltet werden.

BEDIENUNG

Das Gerät verfügt über ein Bedienfeld mit Display, auf dem alle Betriebszustände abgelesen werden können. Nach dem Anschluss ans Netz benötigt das Gerät eine kurze Einstellphase und ist danach betriebsbereit. Das Display zeigt kurz die Versionsnummer der Firmware und dann die letzte Betriebsart. Das Gerät lässt sich über die IR-Fernbedienung oder einen DMX-Controller bedienen. Mithilfe des Displays und der Bedientasten lassen sich die Betriebsarten einstellen.

Bedientasten

Taste	Funktion
MENU	Zur Wahl der Betriebsart oder zum Zurückspringen zur Startanzeige.
ENTER	Aktiviert den Einstellvorgang eines Menüpunkts oder speichert eine Einstellung.
UP	Ruft den nächsten Menüpunkt auf oder erhöht Werte beim Einstellvorgang.
DOWN	Ruft den vorhergehenden Menüpunkt auf oder verringert Werte beim Einstellvorgang.

Menüstruktur

Modus	Anzeige		Funktion	
Automatikbetrieb	AUT	A.P01-20	Showprogramm 1-20	
		d.01-100	Helligkeit 1-100	
		S.01-100	Ablaufgeschwindigkeit 1-100	
Musiksteuerung	SOU	SP.01-20	Showprogramm 1-20	
Farbmodus	COL	ALL	R.000-255	Rot 0-100%
			G.000-255	Grün 0-100%
			B.000-255	Blau 0-100%
			W.000-255	Weiß 0-100%
			A.000-255	Amber 0-100%
			U.000-255	UV 0-100%
			S.000-100	Strobe-Effekt (0 = aus, 1-99 = Geschwindigkeit langsam > schnell, 100 = musikgesteuerter Strobe-Effekt)
	ALon	PAR 1	Individuelle Farbeinstellung für jeden Spot	
		PAR 2		
		PAR 3		
PAR 4				
DMX-Betrieb	dPH	d***	Startadresse (nur lesen)	
		02CH	d001-511	2-Kanal-Modus und Startadresse
		04CH	d001-509	4-Kanal-Modus und Startadresse
		06CH	d001-507	6-Kanal-Modus und Startadresse
		10CH	d001-503	10-Kanal-Modus und Startadresse
		24CH	d001-489	24-Kanal-Modus und Startadresse
28CH	d001-485	28-Kanal-Modus und Startadresse		
Slave-Modus	SLA	SLAV	Slave-Funktion	

System- einstellungen	SYS	DISP	on	Display-Abschaltung nach 30 Sekunden (Grundeinstellung)
			oFF	Display immer an
		DISR	on	Display-Darstellung invertiert
			oFF	Display-Darstellung normal (Grundeinstellung)
		IR	on	IR-Fernbedienung aktiviert (Grundeinstellung)
			oFF	IR-Fernbedienung deaktiviert
		FAIL	HOLD	Letzter DMX-Wert wird beibehalten bei fehlendem Signal (Grundeinstellung)
			BLAC	Dunkelschaltung bei fehlendem DMX-Signal
		SOUN	LAST	Letztes Programm wird beibehalten bei fehlendem Musiksignal
			oFF	Dunkelschaltung bei fehlendem Musiksignal (Grundeinstellung)
		FOOT	on	Fußschalter aktiviert (Grundeinstellung)
			oFF	Fußschalter deaktiviert
		REST	YES	Gerät auf Werkseinstellungen zurücksetzen
			NO	Gerät nicht zurücksetzen

Standalone-Betrieb

Automatikbetrieb

Im Automatikbetrieb stehen 20 verschiedene Showprogramme zur Verfügung die mit einer einstellbaren Geschwindigkeit ablaufen.

- 1 Drücken Sie die Taste **MENU** so oft, bis das Display **AUT** für Automatikbetrieb anzeigt. Bestätigen Sie mit der Taste **ENTER**.
- 2 Stellen Sie mit **UP** und **DOWN** die Nummer des gewünschten Programms ein. Bestätigen Sie mit der Taste **ENTER**. Das Menü für die Helligkeit wird aufgerufen.
- 3 Stellen Sie mit **UP** und **DOWN** die Helligkeit des Programms von **d.01** (dunkel) bis **d.100** (hell) ein. Bestätigen Sie mit **ENTER**. Das Menü für die Ablaufgeschwindigkeit wird aufgerufen.
- 4 Stellen Sie mit **UP** und **DOWN** die Ablaufgeschwindigkeit des Programms von **S.01** (langsam) bis **S.100** (schnell) ein. Bestätigen Sie mit **ENTER**.

Musiksteuerung

Durch das integrierte Mikrophon lassen sich die 20 integrierten Showprogramme im Rhythmus der Musik (bei deutlichem Bassschlag) optimal mit dem Gerät wiedergeben.

- 1 Drücken Sie die Taste **MENU** so oft, bis das Display **SOU** für Musiksteuerung anzeigt. Bestätigen Sie mit der Taste **ENTER**.
- 2 Stellen Sie mit **UP** und **DOWN** die Nummer des gewünschten Programms ein. Bestätigen Sie mit **ENTER**.
- 3 Passen Sie mit dem Regler **SENSITIVITY** die Mikrofonempfindlichkeit an die Lautstärke der Musik an. Bei zu geringer Lautstärke oder fehlendem Bassschlag werden die LEDs nach 5 Sekunden dunkelgeschaltet oder verbleiben in der letzten Lichteinstellung. Dies können Sie in den Systemeinstellungen unter dem Menüpunkt **SYS > SOUN** einstellen.

Individuelle Farbeinstellung

Der Farbmodus **COL** bietet die Möglichkeit, jede der sechsfarbig LEDs in der Helligkeit individuell einzustellen. Die Spots strahlen konstant mit dieser Farbeinstellung. Im Menü **ALL** lässt sich die Helligkeit für alle Spots gemeinsam einstellen und im Menü **ALON** individuell für jeden Spot.

- 1 Drücken Sie die Taste **MENU** so oft, bis das Display **COL** für Farbmodus anzeigt. Bestätigen Sie mit der Taste **ENTER**.
- 2 Wählen Sie nun mit den Tasten **UP** und **DOWN** den gewünschten Modus (**ALL** oder **ALON**). Bestätigen Sie mit **ENTER**.

- 3 Im Modus **ALL** zeigt das Display nun den Buchstaben **R** für die Farbe Rot an und den dazugehörigen Helligkeitswert.
- 4 Stellen Sie mit den Tasten **UP** und **DOWN** die gewünschte Helligkeit ein.
- 5 Bestätigen Sie mit der Taste **ENTER**. Jetzt kann die Grundfarbe Grün eingestellt werden und danach Blau, Weiß, Amber und UV.
- 6 Als letzter Menüpunkt kann die Strobe-Geschwindigkeit eingestellt werden. Wählen Sie mit **UP** und **DOWN** die gewünschte Blitzfrequenz von **S.01** (langsam) bis **S.100** (schnell) oder **S.00** (aus).
- 7 Im Modus **ALON** wählen Sie zunächst den Spot aus (**PAR1**, **PAR2**, **PAR3** oder **PAR4**). Bestätigen Sie mit **ENTER**.
- 8 Nun können Sie nach demselben Prinzip wie oben beschrieben die Farbeinstellungen vornehmen.

Master/Slave-Betrieb mit mehreren Lichtsets

Es lassen sich mehrere Lichtsets zusammenschalten (max. 32). Das Hauptgerät (Master) kann dann alle Nebengeräte (Slave) synchron steuern ohne die Notwendigkeit eines DMX-Controllers. Die Geräte müssen auf die jeweilige Betriebsart eingestellt werden.

- 1 Konfigurieren Sie zuerst alle Slave-Geräte vor dem Anschluss an das Master-Gerät. Drücken Sie dazu die Taste **MENU** so oft, bis das Display SLA anzeigt. Bestätigen Sie mit **ENTER**. Das Display zeigt nun **SLAV** an und blinkt.
- 2 Bestätigen Sie mit der Taste **ENTER**. Das Display blinkt weiterhin, bis Steuersignale vom Master-Gerät empfangen werden.
- 3 Verbinden Sie den DMX-Ausgang des Master-Geräts mit dem DMX-Eingang des ersten Slave-Geräts. Verbinden Sie dann den DMX-Ausgang des ersten Slave-Geräts mit dem DMX-Eingang des zweiten Slave-Geräts usw., bis alle Geräte in einer Kette angeschlossen sind. Das Master-Gerät muss das erste Gerät in der Kette sein. Der DMX-Eingang darf nicht an einen DMX-Controller angeschlossen sein.
- 4 Wählen Sie am Master-Gerät das gewünschte Showprogramm oder den Farbmodus. Die zusammenschalteten Lichtleisten arbeiten nun synchron.

Fernbedienung mit dem Fußschalter

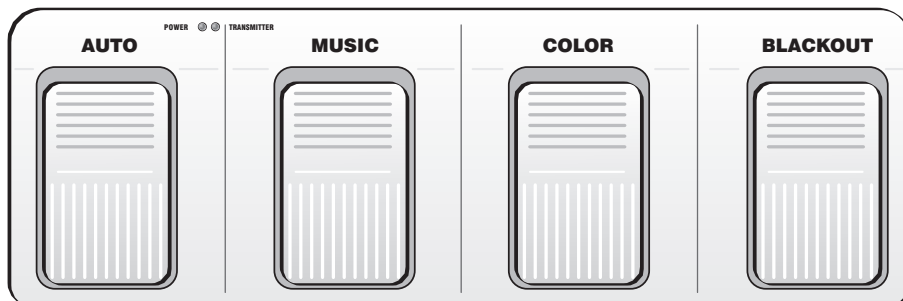

Das Lichtset lässt sich mit dem optionalen Fußschalter über eine Distanz von bis zu 30 Metern (Sichtlinie) fernsteuern. Der Fußschalter funktioniert nur im Standalone-Betrieb, er kann nicht im DMX- oder Slave-Betrieb verwendet werden. Es können die integrierten Showprogramme im Automatikbetrieb oder im musikgesteuerten Betrieb aufgerufen werden oder der Farbmodus mit vorgegebenen Farben.

- 1 Setzen Sie die mitgelieferte 9-V-Batterie in das Batteriefach auf der Unterseite ein und schalten Sie den Fußschalter über seinen rückseitigen Ein-/Ausschalter ein. Die Betriebsanzeige **POWER** auf der Oberseite leuchtet. Beim Betätigen eines Pedals leuchtet die Anzeige **TRANSMITTER** zur Bestätigung.
- 2 Durch mehrfaches Drücken des **AUTO**-Pedals wird zwischen den Showprogrammen im Automatikbetrieb umgeschaltet. Das Display zeigt die aktuelle Einstellung an.
- 3 Durch mehrfaches Drücken des **MUSIC**-Pedals wird zwischen den Showprogrammen im musikgesteuerten Modus umgeschaltet. Das Display zeigt die aktuelle Einstellung an.
- 4 Mit Pedal **COLOR** stellen Sie die Farben für die Farbmodus ein. Das Gerät strahlt konstant in der eingestellten Farbe.
- 5 Pedal **BLACKOUT** schaltet die LEDs dunkel. Ein erneuter Druck schaltet die LEDs wieder ein.
- 6 Der Fußschalter kann in den Systemeinstellungen unter dem Menüpunkt **SYS > FOOT** deaktiviert werden.
- 7 Vergessen Sie nicht den Fußschalter nach dem Gebrauch wieder auszuschalten, um die Batterie zu schonen.

Betrieb mit der Fernbedienung

Mit der Fernbedienung lassen sich die integrierten Showprogramme im Automatikbetrieb oder im musikgesteuerten Betrieb anwählen sowie der Farbmodus mit vorgegebenen Farben. Die Fernbedienung funktioniert nur im Standalone-Betrieb, sie kann nicht im DMX- oder Slave-Betrieb verwendet werden. Durch mehrfaches Drücken der Tasten wird zwischen den Programmen umgeschaltet. Das Display zeigt die aktuelle Einstellung an. Halten Sie beim Betätigen einer Taste die Fernbedienung immer in Richtung des Sensors auf der Gerätevorder- oder -rückseite. Zwischen Fernbedienung und Sensor muss Sichtverbindung bestehen. Die Fernbedienung kann in den Systemeinstellungen aktiviert bzw. deaktiviert werden.

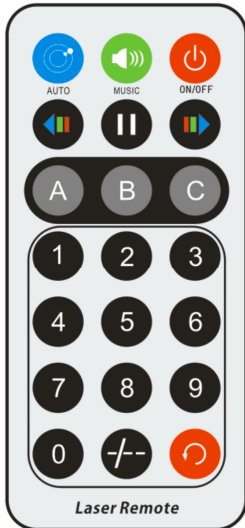

Taste	Funktion
	An/aus
	Automatikprogramme 1-20 durchschalten
	Musikgesteuerte Programme 1-20 durchschalten
	Pause / Play
	Ablaufgeschwindigkeit für den Automatikbetrieb einstellen
	Farbauswahl für den Farbmodus
	Keine Funktion
	Keine Funktion

Batterie

Die Fernbedienung wird mit eingesetzter Batterie geliefert. Damit die Batterie während der Lagerung nicht entladen werden kann, befindet sich eine Isolierfolie zwischen der Batterie und den Batteriekontakten. Ziehen Sie vor dem ersten Betrieb die Folie auf der Rückseite der Fernbedienung aus dem Batteriehalter heraus. Anderenfalls ist die Fernbedienung nicht funktionstüchtig.

Lässt die Reichweite der Fernbedienung nach ist die Batterie verbraucht und muss ausgetauscht werden. Drücken Sie dazu auf der Rückseite der Fernbedienung den kleinen Riegel mit der Kerbe nach rechts und ziehen Sie gleichzeitig den Batteriehalter heraus. Für den Betrieb der Fernbedienung wird eine 3-V-Knopfzelle Typ CR 2025 benötigt. Achten Sie beim Einsetzen darauf, dass der Pluspol der Knopfzelle im Halter nach oben zeigt.

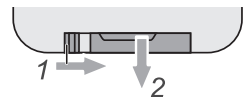

DMX-Betrieb

Anzahl der DMX-Kanäle und DMX-Startadresse einstellen

Für den Betrieb über einen Controller mit DMX512-Protokoll verfügt das Gerät über 28 Steuerkanäle. Es kann aber auch in einen Modus mit 2, 4, 6, 10 oder 24 Kanälen umgeschaltet werden, wenn andere Funktionen benötigt werden. Damit das Gerät vom Controller angesteuert werden kann, muss außerdem die DMX-Startadresse für den ersten DMX-Kanal eingestellt werden. Die Startadresse ist abhängig von Ihrem DMX-Controller. Lesen Sie hierzu die Dokumentation des Geräts.

- 1 Drücken Sie die Taste **MENU** so oft, bis das Display **dPH** anzeigt. Bestätigen Sie mit der Taste **ENTER**. Die DMX-Startadresse wird angezeigt.
- 2 Bestätigen Sie mit **ENTER**. Das Display zeigt **2CH** (2 DMX-Kanäle), **4CH** (4 DMX-Kanäle), **6CH** (6 DMX-Kanäle), **10CH** (10 DMX-Kanäle), **24CH** (24 DMX-Kanäle) oder **28CH** (28 DMX-Kanäle) an. Wählen Sie mit den Tasten **UP** und **DOWN** die gewünschte Anzahl der DMX-Kanäle.
- 3 Bestätigen Sie mit **ENTER**. Das Menü für die DMX-Startadresse wird aufgerufen **d*****. Bestätigen Sie mit **ENTER** und stellen die Adresse mit **UP** und **DOWN** ein.
- 4 Bestätigen Sie mit **ENTER**. Beim Empfang von DMX-Steuersignalen blinkt ein Punkt im Display. Fehlen die Steuersignale, blinkt die eingestellte DMX-Adresse.
- 5 In den Systemeinstellungen unter dem Menüpunkt **SYS > FAIL** lässt sich das Verhalten des Geräts bei fehlendem DMX-Signal festlegen: **HOLD** = letzter DMX-Wert wird beibehalten oder **BLAC** = Dunkelschaltung (Grundeinstellung).

Hinweis: Bitte vergewissern Sie sich, dass sich die Steuerkanäle nicht mit anderen Geräten überlappen, damit das Gerät korrekt und unabhängig von anderen Geräten in der DMX-Verbindung funktioniert. Werden mehrere Geräte auf eine Adresse definiert, arbeiten sie synchron.

Funktionen im DMX-Betrieb

2-Kanal-Modus

Kanal	Wert	Funktion
1 Farbmodus	000-005	Blackout
	006-016	Rot
	017-028	Grün
	029-040	Blau
	041-052	Weiß
	053-064	Amber
	065-076	UV
	077-088	Rot + Grün
	089-100	Rot + Blau
	101-112	Rot + Weiß
	113-124	Rot + Amber
	125-136	Rot + UV
	137-148	Grün + Blau
	149-160	Grün + Weiß
	161-172	Grün + Amber
	173-184	Grün + UV
	185-196	Blau + Weiß
197-208	Blau + Amber	
209-220	Blau + UV	
221-232	Weiß + Amber	
233-244	Weiß + UV	
245-255	Amber + UV	
2 Masterdimmer	000-255	Gesamthelligkeit 0-100%

4-Kanal-Modus

Kanal	Wert	Funktion
1 Farbmodus (Kanal 3: 000-005)	000-005	Blackout
	006-016	Rot
	017-028	Grün
	029-040	Blau
	041-052	Weiß
	053-064	Amber
	065-076	UV
	077-088	Rot + Grün
	089-100	Rot + Blau
	101-112	Rot + Weiß
	113-124	Rot + Amber
	125-136	Rot + UV
	137-148	Grün + Blau
	149-160	Grün + Weiß
	161-172	Grün + Amber
	173-184	Grün + UV
	185-196	Blau + Weiß
197-208	Blau + Amber	
209-220	Blau + UV	
221-232	Weiß + Amber	
233-244	Weiß + UV	
245-255	Amber + UV	
2 Masterdimmer	000-255	Gesamthelligkeit 0-100%

3 Automatikbetrieb (Kanal 4: 000-250) oder Musiksteuerung (Kanal 4: 251-255)	000-005	Keine Funktion
	006-017	Automatik-/Musikprogramm 1
	018-030	Automatik-/Musikprogramm 2
	031-042	Automatik-/Musikprogramm 3
	043-056	Automatik-/Musikprogramm 4
	057-069	Automatik-/Musikprogramm 5
	070-082	Automatik-/Musikprogramm 6
	083-095	Automatik-/Musikprogramm 7
	096-108	Automatik-/Musikprogramm 8
	109-121	Automatik-/Musikprogramm 9
	122-134	Automatik-/Musikprogramm 10
	135-147	Automatik-/Musikprogramm 11
	148-160	Automatik-/Musikprogramm 12
	161-173	Automatik-/Musikprogramm 13
	174-186	Automatik-/Musikprogramm 14
	187-199	Automatik-/Musikprogramm 15
	200-212	Automatik-/Musikprogramm 16
	213-225	Automatik-/Musikprogramm 17
	226-238	Automatik-/Musikprogramm 18
	239-251	Automatik-/Musikprogramm 19
4 Automatikbetrieb / Musiksteuerung	000-250	Automatikbetrieb: Ablaufgeschwindigkeit langsam > schnell
	251-255	Musiksteuerung

6-Kanal-Modus

Kanal	Wert	Funktion
Farbmodus		
1	000-255	Rot 0-100%
2	000-255	Grün 0-100%
3	000-255	Blau 0-100%
4	000-255	Weiß 0-100%
5	000-255	Amber 0-100%
6	000-255	UV 0-100%

10-Kanal-Modus

Kanal	Wert	Funktion
Farbmodus (Kanal 9: 000-005)		
1	000-255	Rot 0-100%
2	000-255	Grün 0-100%
3	000-255	Blau 0-100%
4	000-255	Weiß 0-100%
5	000-255	Amber 0-100%
6	000-255	UV 0-100%
7 Strobe-Effekt	000-005	Strobe-Effekt aus
	006-055	Strobe-Modus 1 mit steigender Geschwindigkeit langsam > schnell
	056-105	Strobe-Modus 2 mit steigender Geschwindigkeit langsam > schnell
	106-155	Strobe-Modus 3 mit steigender Geschwindigkeit langsam > schnell
	156-205	Strobe-Modus 4 mit steigender Geschwindigkeit langsam > schnell
	206-255	Strobe-Modus 5 mit steigender Geschwindigkeit langsam > schnell
8 Masterdimmer	000-255	Gesamthelligkeit 0-100%
9 Automatikbetrieb (Kanal 10: 000-250) oder Musiksteuerung (Kanal 10: 251-255)	000-005	Kein Programm
	006-017	Automatik-/Musikprogramm 1
	018-030	Automatik-/Musikprogramm 2
	031-042	Automatik-/Musikprogramm 3
	043-056	Automatik-/Musikprogramm 4
	057-069	Automatik-/Musikprogramm 5
	070-082	Automatik-/Musikprogramm 6
	083-095	Automatik-/Musikprogramm 7
	096-108	Automatik-/Musikprogramm 8
	109-121	Automatik-/Musikprogramm 9
	122-134	Automatik-/Musikprogramm 10
	135-147	Automatik-/Musikprogramm 11
	148-160	Automatik-/Musikprogramm 12

Deutsch

	161–173	Automatik-/Musikprogramm 13
	174–186	Automatik-/Musikprogramm 14
	187–199	Automatik-/Musikprogramm 15
	200–212	Automatik-/Musikprogramm 16
	213–225	Automatik-/Musikprogramm 17
	226–238	Automatik-/Musikprogramm 18
	239–251	Automatik-/Musikprogramm 19
	252–255	Automatik-/Musikprogramm 20
10 Automatikbetrieb / Musiksteuerung	000–250	Automatikbetrieb: Ablaufgeschwindigkeit langsam > schnell
	251–255	Musiksteuerung

24-Kanal-Modus

Kanal	Wert	Funktion	Spot
Farbmodus			
1	000–255	Rot 0-100%	PAR 1
2	000–255	Grün 0-100%	
3	000–255	Blau 0-100%	
4	000–255	Weiß 0-100%	
5	000–255	Amber 0-100%	
6	000–255	UV 0-100%	
7	000–255	Rot 0-100%	PAR 2
8	000–255	Grün 0-100%	
9	000–255	Blau 0-100%	
10	000–255	Weiß 0-100%	
11	000–255	Amber 0-100%	
12	000–255	UV 0-100%	
13	000–255	Rot 0-100%	PAR 3
14	000–255	Grün 0-100%	
15	000–255	Blau 0-100%	
16	000–255	Weiß 0-100%	
17	000–255	Amber 0-100%	
18	000–255	UV 0-100%	
19	000–255	Rot 0-100%	PAR 4
20	000–255	Grün 0-100%	
21	000–255	Blau 0-100%	
22	000–255	Weiß 0-100%	
23	000–255	Amber 0-100%	
24	000–255	UV 0-100%	

28-Kanal-Modus

Kanal	Wert	Funktion	Spot
Farbmodus (Kanal 27: 000-005)			
1	000-255	Rot 0-100%	PAR 1
2	000-255	Grün 0-100%	
3	000-255	Blau 0-100%	
4	000-255	Weiß 0-100%	
5	000-255	Amber 0-100%	
6	000-255	UV 0-100%	
7	000-255	Rot 0-100%	PAR 2
8	000-255	Grün 0-100%	
9	000-255	Blau 0-100%	
10	000-255	Weiß 0-100%	
11	000-255	Amber 0-100%	
12	000-255	UV 0-100%	
13	000-255	Rot 0-100%	PAR 3
14	000-255	Grün 0-100%	
15	000-255	Blau 0-100%	
16	000-255	Weiß 0-100%	
17	000-255	Amber 0-100%	
18	000-255	UV 0-100%	
19	000-255	Rot 0-100%	PAR 4
20	000-255	Grün 0-100%	
21	000-255	Blau 0-100%	
22	000-255	Weiß 0-100%	
23	000-255	Amber 0-100%	
24	000-255	UV 0-100%	
25 Strobe-Effekt	000-005	Strobe-Effekt aus	
	006-055	Strobe-Modus 1 langsam > schnell	
	056-105	Strobe-Modus 2 langsam > schnell	
	106-155	Strobe-Modus 3 langsam > schnell	
	156-205	Strobe-Modus 4 langsam > schnell	
	206-255	Strobe-Modus 5 langsam > schnell	
26 Masterdimmer	000-255	Gesamthelligkeit 0-100%	
27 Automatikbetrieb (Kanal 28: 000-250) oder Musiksteuerung (Kanal 28: 251-255)	000-005	Kein Programm	
	006-017	Automatik-/Musikprogramm 1	
	018-030	Automatik-/Musikprogramm 2	
	031-042	Automatik-/Musikprogramm 3	
	043-056	Automatik-/Musikprogramm 4	
	057-069	Automatik-/Musikprogramm 5	
	070-082	Automatik-/Musikprogramm 6	
	083-095	Automatik-/Musikprogramm 7	
	096-108	Automatik-/Musikprogramm 8	
	109-121	Automatik-/Musikprogramm 9	
	122-134	Automatik-/Musikprogramm 10	
	135-147	Automatik-/Musikprogramm 11	
	148-160	Automatik-/Musikprogramm 12	
	161-173	Automatik-/Musikprogramm 13	
	174-186	Automatik-/Musikprogramm 14	
	187-199	Automatik-/Musikprogramm 15	
	200-212	Automatik-/Musikprogramm 16	
	213-225	Automatik-/Musikprogramm 17	
	226-238	Automatik-/Musikprogramm 18	
	239-251	Automatik-/Musikprogramm 19	
252-255	Automatik-/Musikprogramm 20		
28 Automatikbetrieb / Musiksteuerung	000-250	Automatikbetrieb: Ablaufgeschwindigkeit langsam > schnell	
	251-255	Musiksteuerung	

REINIGUNG UND WARTUNG

Das Gerät sollte äußerlich in regelmäßigen Abständen von Verunreinigungen wie Staub usw. gereinigt werden. Insbesondere die Linsen sollten sauber sein, damit das Licht mit maximaler Helligkeit abgestrahlt werden kann.

- 1 Trennen Sie das Gerät vom Netz und lassen Sie es abkühlen, bevor Sie mit der Reinigung beginnen.
- 2 Reinigen Sie die Oberflächen mit einem fusselfreien, angefeuchteten Tuch. Verwenden Sie auf keinen Fall Alkohol oder irgendwelche Lösungsmittel, da sonst die Gehäuseoberflächen beschädigt werden könnten. Vermeiden Sie unbedingt das Eindringen von Nässe oder Feuchtigkeit in das Gerät.
- 3 Das Gerät muss trocken sein, bevor Sie es wieder einschalten.

Im Geräteinneren befinden sich keine zu wartenden Teile. Öffnen Sie das Gehäuse nicht. Unternehmen Sie keine Reparaturversuche, da dies ein Sicherheitsrisiko darstellt. Wartungs- und Servicearbeiten sind ausschließlich dem autorisierten Fachhandel vorbehalten. Sollten einmal Ersatzteile benötigt werden, verwenden Sie bitte nur Originalersatzteile. Sollten Sie noch weitere Fragen haben, wenden Sie sich bitte an Ihren Fachhändler.

Sicherungswechsel

Wenn die Feinsicherung des Geräts defekt ist, ersetzen Sie diese durch eine Sicherung gleichen Typs.

- 1 Trennen Sie das Gerät vom Netz und lassen Sie es abkühlen.
- 2 Öffnen Sie den Sicherungshalter am Netzanschluss mit einem passenden Schraubendreher.
- 3 Entfernen Sie die defekte Sicherung aus dem Sicherungshalter und setzen Sie die neue Sicherung ein.
- 4 Setzen Sie den Sicherungshalter wieder im Gehäuse ein. Danach kann das Gerät wieder mit dem Netz verbunden werden.

UMWELTSCHUTZ



Informationen zur Entsorgung

Bitte übergeben Sie das Gerät bzw. die Geräte am Ende der Nutzungsdauer zur umweltgerechten Entsorgung einem örtlichen Recyclingbetrieb. Geräte, die mit diesem Symbol gekennzeichnet sind, dürfen nicht im Hausmüll entsorgt werden. Für weitere Informationen wenden Sie sich bitte an Ihren Händler oder die zuständige örtliche Behörde. Entnehmen Sie evtl. eingelegte Batterien und entsorgen Sie diese getrennt vom Produkt.



Als Endverbraucher sind Sie durch die Batterieverordnung gesetzlich zur Rückgabe aller gebrauchten Batterien und Akkus verpflichtet. Die Entsorgung über den Hausmüll ist verboten. Verbrauchte Batterien können Sie unentgeltlich bei den Sammelstellen Ihrer Gemeinde und überall, wo Batterien verkauft werden, abgeben. Mit der Verwertung von Altgeräten und der ordnungsgemäßen Entsorgung von Batterien und Akkus leisten Sie einen wichtigen Beitrag zum Schutz unserer Umwelt.

TECHNISCHE DATEN

Spannungsversorgung:	100-240 V AC, 50/60 Hz
Gesamtanschlusswert:	225 W
Sicherung:	T2.5A/250V (Netzeingang), T5A/250 V (Netzausgänge)
LEDs:	
Spot (4 x):	10 W RGBWA/UV (6in1)
LED-Anzahl:	28
Abstrahlwinkel:	19°
DMX-Steuerkanäle:	2/4/6/10/24/28
DMX512-Anschluss:	3-pol. XLR
QuickDMX-Anschluss:	USB, Typ A
TV-Zapfen:	Ø 28 mm
Musiksteuerung:	über eingebautes Mikrofon
Maße (L x B x H):	1280 x 80 x 290 mm
Batterie/Fernbedienung:	3 V Knopfzelle, Typ CR2025
Fußschalter (Zubehör):	
Frequenz:	433,920 MHz
Reichweite:	ca. 30 m
Batterie:	9 V
Maße (L x B x H):	420 x 140 x 35 mm
Gewicht:	0,8 kg

Zubehör

Best.-Nr. 59006856	TPC-10 Klammer, silber
Best.-Nr. 58010364	Sicherungsseil AG-15 4x1000 mm bis 15kg
Best.-Nr. 59007002	STV-40-WOT Alustativ
Best.-Nr. 51786546	Omega-Bügel 33
Best.-Nr. 51918203	IR-16 Fernbedienung
Best.-Nr. 51741093	Fußschalter KLS Kompakt-Lichtset MK2

Technische Änderungen ohne vorherige Ankündigung und Irrtum vorbehalten. © 11.07.2019

USER MANUAL

eurolite®

LED KLS-3002 Next Compact Light Set



DANGER! Electric shock caused by short-circuit

Be careful with your operations. With a dangerous voltage you can suffer a dangerous electric shock when touching the wires. Never open the housing. Keep the device away from rain and moisture.



Please read these instructions carefully before using the product. They contain important information for the correct use of the product.

Every person involved with the installation, operation and maintenance of this device has to

- be qualified
- follow the instructions of this manual
- consider this manual to be part of the total product
- keep this manual for the entire service life of the product
- pass this manual on to every further owner or user of the product
- download the latest version of the user manual from the Internet

INTRODUCTION

Thank you for having chosen one of our products. If you follow the instructions given in this manual, we are sure that you will enjoy this device for a long period of time.

Product features

- DMX light set with four slim-line LED spots
- 7 high-power 10 W RGBAW/UVLEDs (6in1) per spot
- Perfect solid and pastel colors and stunning blacklight effects thanks to RGBAW/UV color mixing
- Color and brightness individually adjustable for each spot directly at the control unit
- Brand-new software design with smart programs
- Ultra-light ideally suited for mobile use
- Crossbar with integrated DMX control unit and TV spigot for tripod installation
- Quick truss installation via quick-lock omega holders
- Spots movable and tiltable, and with 19° beam angle
- Comes pre-assembled with practical transport bag and IR remote control
- Auto, music, color, master/slave, and DMX mode
- 20 built-in auto and music show programs
- Direct color selection for 21 preset colors
- Convection cooling enables silent operation
- Addressing and setting via control panel with 4-digit LED display
- Built-in phantom-powered USB port for QuickDMX receivers (accessories)
- Mounting points and power outlets for additional fixtures

SAFETY INSTRUCTIONS

**WARNING!**

Please read the safety warnings carefully and only use the product as described in this manual to avoid accidental injury or damage.

Intended use

- This device is an LED projector for creating decorative lighting effects. This device is designed for professional use in the field of event technology, e.g. on stage. It is not suitable for household lighting.
- Only use the device according to the instructions given herein. Damages due to failure to follow these operating instructions will void the warranty! We do not assume any liability for any resulting damage.
- We do not assume any liability for material and personal damage caused by improper use or non-compliance with the safety instructions. In such cases, the warranty/guarantee will be null and void.
- Unauthorized rebuilds or modifications of the device are not permitted for reasons of safety and render the warranty invalid.

Danger due to electricity

- The device is suitable for indoor use only. Do not use it outdoors. Never expose it to rain or moisture. Do not store it in rooms exposed to moisture.
- To reduce the risk of electric shock, do not open any part of the device. There are no serviceable parts inside the device.
- Only connect the device to a properly installed mains outlet. The outlet must be protected by residual current breaker (RCD). The voltage and frequency must exactly be the same as stated on the device. If the mains cable is equipped with an earthing contact, then it must be connected to an outlet with a protective ground. Never deactivate the protective ground of a mains cable. Failure to do so could possibly injure the user.
- The mains outlet must be easily accessible so that you can unplug the device quickly if need be.
- Never touch the mains plug with wet or damp hands. There is the risk of potentially fatal electric shock.
- The mains cable must not be bent or squeezed. Keep it away from hot surfaces or sharp edges.
- Never pull the mains cable to disconnect the mains plug from the mains outlet, always seize the plug.
- Unplug the device during lightning storms, when unused for long periods of time or before cleaning.
- Do not expose the device to any high temperatures, direct sunlight, dripping or splashing water, strong vibrations or heavy mechanical stress.
- Do not place any objects filled with liquids on the device.
- Do not place any open sources of fire, such as burning candles, on or directly next to the device.
- Make sure that objects cannot fall into the device, in particular metal parts.
- Only have repairs to the device or its mains cable carried out by qualified service personnel. Repairs are required when the device or the mains cable is visibly damaged, liquid has been spilled or objects have fallen into the device; when the device has been exposed to rain or moisture, has been dropped or malfunctions occur.
- Cleaning of the device is limited to the surface. Make sure that moisture does not come into contact with any areas of the terminal connections or mains voltage control parts. Only wipe off the product with a soft lint-free and moistened cloth. Never use solvents or aggressive detergents.

Danger to children and people with restricted abilities

- This product is not a toy. Keep it out of the reach of children and pets. Do not leave packaging material lying around carelessly. Never leave this device running unattended.
- This device may be used only by persons with sufficient physical, sensorial, and intellectual abilities and having corresponding knowledge and experience. Other persons may use this device only if they are supervised or instructed by a person who is responsible for their safety.

Warning – risk of burns and fire

- The admissible ambient temperature range (Ta) is -5 to +45°C. Do not operate the device outside of this temperature range.
- The housing temperature (Tc) can be up to 60°C during use. Avoid contact by persons and materials.
- Do not illuminate surfaces within 30 cm of the device. This value is indicated on the device by the  symbol.
- Do not use the device near highly flammable materials. Always place the device at a location where sufficient air circulation is ensured. Leave 50 cm of free space around the device. Never cover the air vents of the housing.

Warning – risk of injuries

- Do not look directly at the light source. Persons with light-sensitive epilepsy may suffer from epileptic seizures or fall unconscious.
- Make sure that the product is set up or installed safely and expertly and prevented from falling down. Comply with the standards and rules that apply in your country, in particular EN 60598-2-17.
- If you lack the qualification, do not attempt the installation yourself, but instead use a professional installer. Improper installation can result in bodily injury and or damage to property.
- The manufacturer cannot be made liable for damages caused by incorrect installations or insufficient safety precautions.
- For overhead use, always secure the device with a secondary safety attachment such as a safety bond or safety net.
- Make sure that the area below the installation place is blocked when rigging, derigging or servicing the device.
- For commercial use the country-specific accident prevention regulations of the government safety organization for electrical facilities must be complied with at all times.

Caution – material damage

- This device must not be connected to the mains voltage by means of a dimmer.
- Lighting effects are not designed for permanent operation. Consistent operation breaks will ensure that the device will serve you for a long time without defects.
- Never switch the device on and off in short intervals. This will considerably reduce the service life of the device.
- If the device has been exposed to drastic temperature fluctuation, do not switch it on immediately. The resulting condensation may destroy the device. Allow the device to reach room temperature before connecting it. Wait until the condensation has evaporated.
- Please use the original packaging to protect the device against vibration, dust and moisture during transportation or storage.
- If a serial number label is affixed to the device, do not remove the label as this would make the guarantee void.

About batteries

- Do not try to short-circuit, recharge, disassemble or heat batteries (danger of explosion!).
- Remove the batteries if the device is not used for a longer period of time.
- Damaged/leaking batteries may cause harm to your skin—use safety gloves.

DESCRIPTION OF THE DEVICE

Front panel

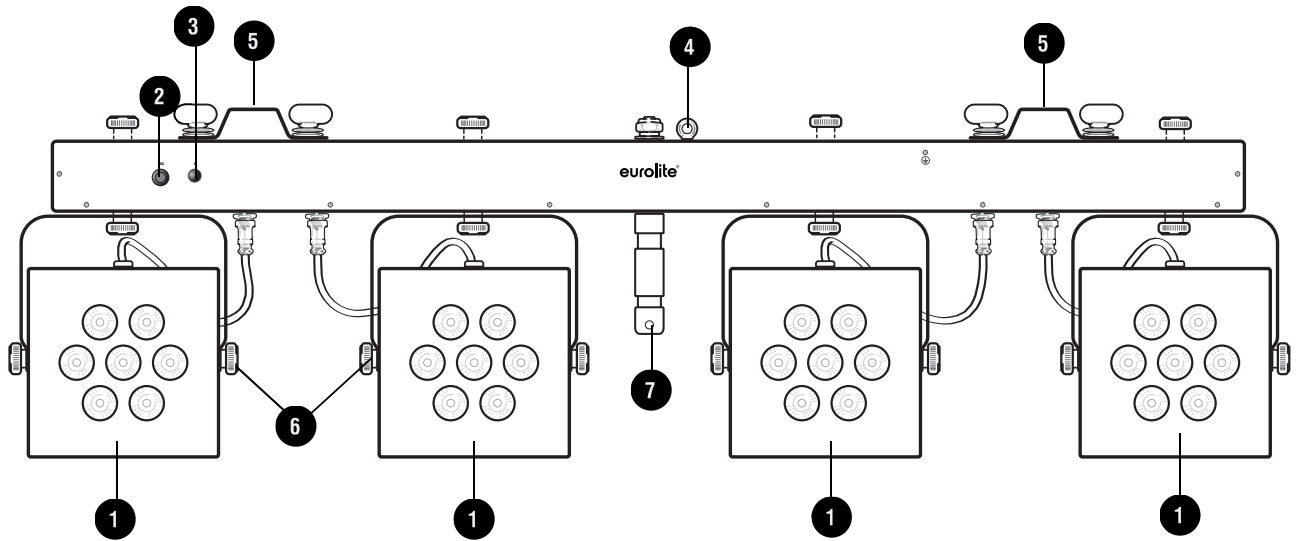

- ① Spots with RGBAW/UV LEDs
- ② Microphone for sound-controlled operation
- ③ Infrared sensor for the remote control
- ④ Safety eyelet
- ⑤ Omega holders
- ⑥ Fixation screws
- ⑦ TV spigot

Rear panel

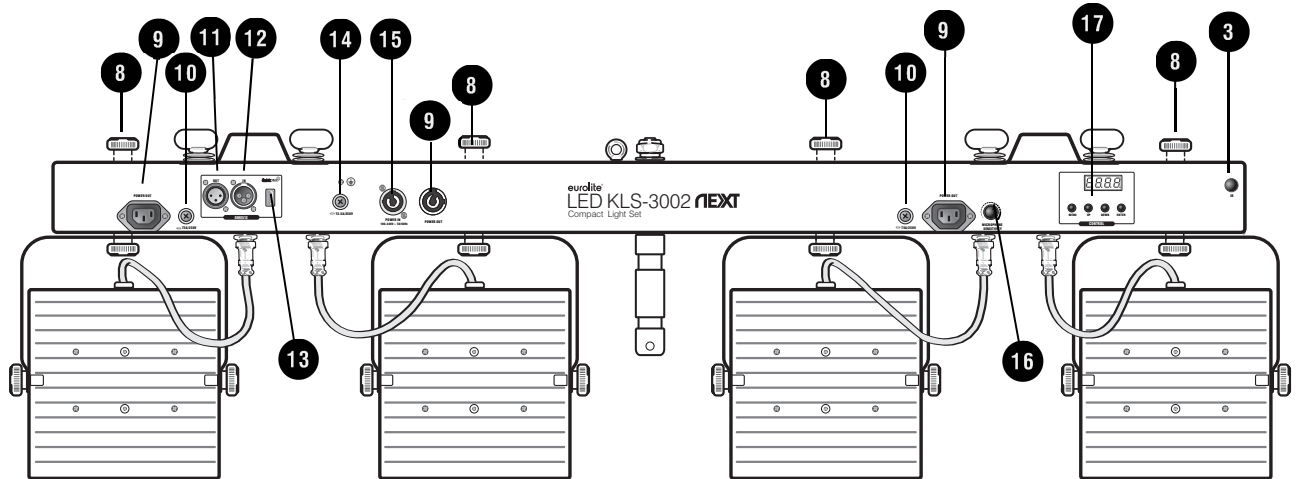

- ⑧ Mounting points for additional fixtures
- ⑨ Power outputs
- ⑩ Fuse holder for power outputs
- ⑪ DMX input
- ⑫ DMX output
- ⑬ QuickDMX port
- ⑭ Fuse holder for power input
- ⑮ Power input
- ⑯ Rotary control for microphone sensitivity
- ⑰ Display and operating buttons

INSTALLATION

Overhead rigging



WARNING! Risk of injury caused by falling objects

Devices in overhead installations may cause severe injuries when crashing down. Make sure that the device is installed securely and cannot fall down. The installation must be carried out by a specialist who is familiar with the hazards and the relevant regulations.

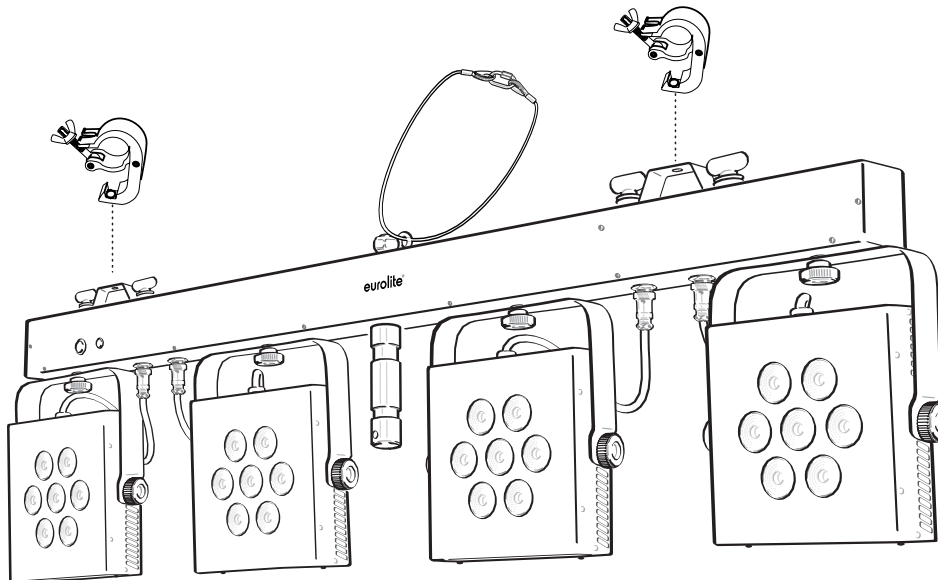

The device may be fastened to a truss or similar rigging structure using the Omega holders. The device must never be fixed swinging freely in the room.

- 1 The rigging structure must support at least 10 times the weight of all fixtures to be installed on it.
- 2 Block access below the work area and work from a stable platform when installing the device.
- 3 Use rigging hardware that is compatible with the structure and capable of bearing the weight of the device. Please refer to the "Accessories" section for a list of suitable rigging hardware.

Screw one clamp each via a M10 screw and self-locking nut onto the Omega holders.

Insert the quick-lock fasteners of the first Omega holder into the respective holes on the control unit. Tighten the quick-lock fasteners fully clockwise. Install the second Omega holder.

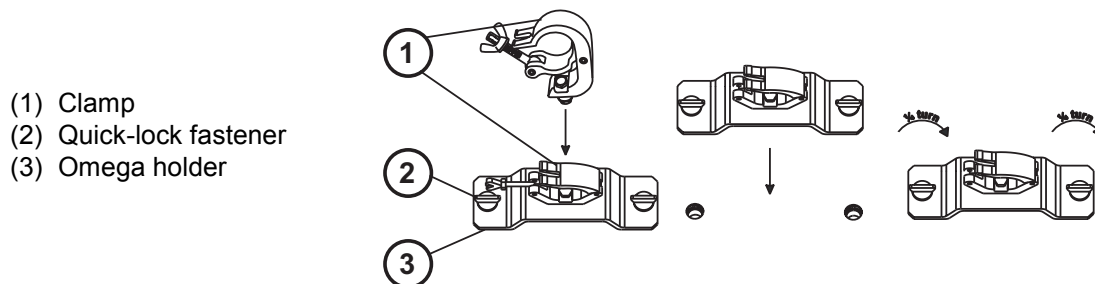

- (1) Clamp
- (2) Quick-lock fastener
- (3) Omega holder

- 4 Secure the device with a safety bond or other secondary attachment. This secondary safety attachment must be sufficiently dimensioned in accordance with the latest industrial safety regulations and constructed in a way that no part of the installation can fall down if the main attachment fails. An appropriate eyelet is mounted on the device for fixation of the safety rope. Fasten the safety rope in such a way that, in the event of a fall, the maximum drop distance of the device will not exceed 20 cm.
- 5 After installation, the device requires inspections periodically to prevent the possibility of rot, deformation and looseness.

Mounting on a stand

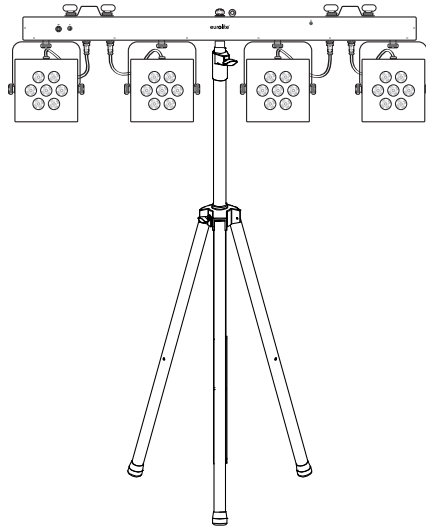

For mobile use, place the light set on a lighting stand via the TV spigot and fasten the fixation screw. Suitable stands can be found in chapter Accessories.

Notes:

- Please make sure the load is installed in a balanced way and the carrying capacity of the stand is not exceeded.
- Install the stand on a plane area (inclination angle max. 5°) and out of the reach of people.
- Depending upon the individual installation spot, all necessary measures to prevent displacement or tilting (also in case of fire) have to be taken.

Attaching further lighting effects

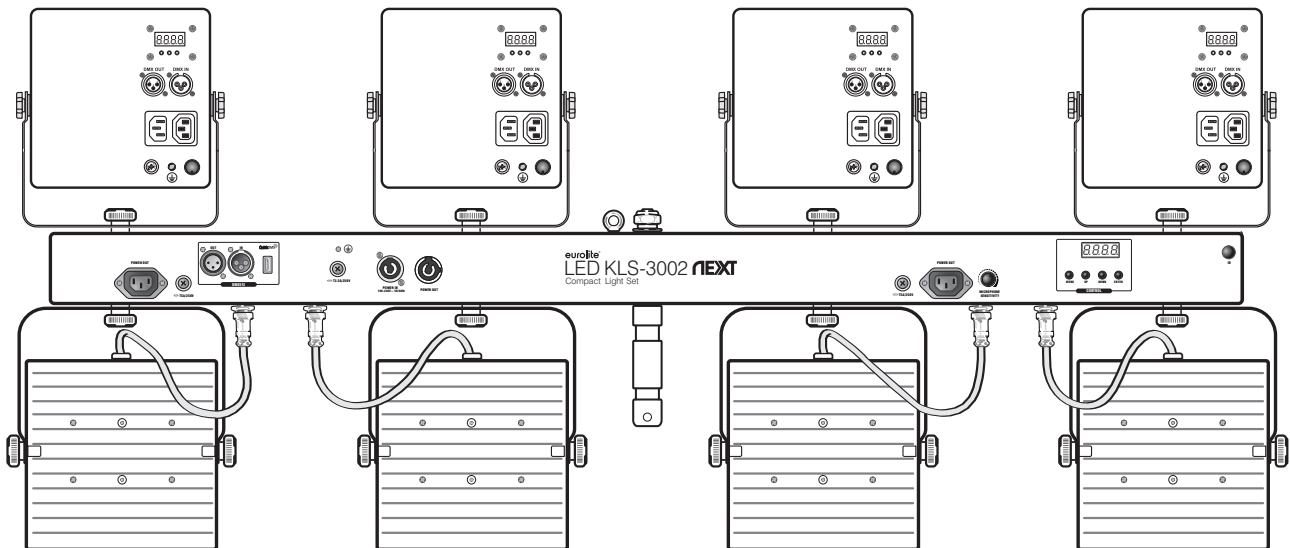

The light set offers mounting points for attaching further lighting effect units (e.g. spot lights, flower effects or lasers). For this loosen the fixation screw on the upper side, attach the light effect through its bracket and tighten the fixation screw.

CONNECTIONS

DMX512 control

A DMX512 data link is required in order to control the device via DMX. The device provides 3-pin XLR connectors for DMX connection.

- 1 Connect the output of your DMX controller to the DMX input DMX IN of the light set with a DMX cable.
- 2 Connect the DMX output DMX OUT of the light set to the DMX input of the next unit in the chain. Always connect one output to the input of the next unit until all units are connected.
- 3 At the last unit, the DMX cable has to be terminated. Plug the terminator with a 120 Ω resistor between Signal (-) and Signal (+) in the DMX output of the last unit.
- 4 If the cable length exceeds 300 m or the number of DMX devices is greater than 32, it is recommended to insert a DMX level amplifier to ensure proper data transmission.

XLR connection:



Wireless DMX transmission with QuickDMX

The device features an alternative DMX input for a QuickDMX receiver (sold separately). This connector allows for wireless transmission of DMX control signals to the device. The connector is designed as a USB port which provides the required 5 V operating voltage for the receiver. With QuickDMX devices, extensive cabling between the DMX controller and the device is not required.

USB port connection:

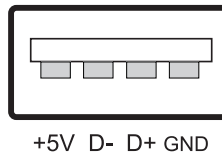

Connection to the mains

The device uses an auto-range power supply that accepts input voltages between 100 und 240 volts.

- 1 Connect the device via the mains cable to a grounded mains socket. Thus the unit is switched on.
- 2 To switch off the unit, disconnect the power plug.
- 3 Do not connect the unit to the mains voltage via a dimmer. For a more convenient operation, use a mains outlet which is switchable.

Power supply of further devices

The two IEC jacks and the PowerCon jack POWER OUT allow for power supply of further devices. Matching power cables are available as accessory. Up to 8 devices can be linked at 230/240 input voltage and up to 4 devices at 110/115 input voltage.

OPERATION

The built-in control panel of the unit features four operating buttons and a display which shows all operation statuses. After connecting the unit to the mains it requires a short initialization process and is then ready for operation. The display shortly indicates the firmware version followed by the last operating mode. The light set may be controlled via IR remote control or a DMX controller. The operating modes can be selected by means of the display and the control buttons.

Operating buttons

Button	Function
MENU	Selects the operating mode or returns to the initial screen.
ENTER	Activates a value to be modified or saves a value when modifying.
UP	Selects the next menu item or increases values when modifying.
DOWN	Selects the previous menu item or decreases values when modifying.

Menu structure

Mode	Display		Function	
Automatic mode	AUT	A.P01-20	Show program 1-20	
		d.01-100	Brightness 1-100	
		S.01-100	Running speed 1-100	
Sound control	SOU	SP.01-20	Show program 1-20	
Color mode	COL	ALL	R.000–R.255	Red 0-100%
			G.000–G.255	Green 0-100%
			B.000–B.255	Blue 0-100%
			W.000–W.255	White 0-100%
			A.000–A.255	Amber 0-100%
			U.000–U.255	UV 0-100%
			S.000–S.100	Strobe effect (0 = off, 1-99 = speed slow > fast, 100 = sound-controlled strobe effect)
	ALon	PAR 1	Individual color settings for each spot	
		PAR 2		
		PAR 3		
PAR 4				
DMX mode	dPH	d***	Start address (read only)	
		02CH	d001-511	2-channel mode and start address
		04CH	d001-509	4-channel mode and start address
		06CH	d001-507	6-channel mode and start address
		10CH	d001-503	10-channel mode and start address
		24CH	d001-489	24-channel mode and start address
		28CH	d001-485	28-channel mode and start address
Slave mode	SLA	SLAV	Slave function	

System settings	SYS	DISP	on	Display deactivation after 30 seconds (default setting)
			oFF	Display always on
		DISR	on	Display reversed
			oFF	Display normal (default setting)
		IR	on	IR remote control activated (default setting)
			oFF	IR remote control deactivated
		FAIL	HOLD	Most recent DMX value is held
			BLAC	LEDs are switched off (default setting)
		SOUN	LAST	Most recent light effect is held
			oFF	LEDs are switched off (default setting)
		FOOT	on	Foot switch activated (default setting)
			oFF	Foot switch deactivated
		REST	YES	Reset to factory settings
			NO	No reset to factory settings

Stand-alone mode

Automatic mode

In automatic mode, 20 different show programs are available that run at an adjustable speed.

- 1 Press the **MENU** button so many times until **AUT** for automatic mode is indicated in the display. Confirm with the **ENTER** button.
- 2 Use **UP** and **DOWN** to select the number of the desired program. Confirm with **ENTER**. The display indicates menu item brightness.
- 3 Use **UP** and **DOWN** to adjust the brightness of the program from **d.01** (dark) to **d.100** (bright). Confirm with **ENTER**. The display indicates menu item running speed.
- 4 Use **UP** and **DOWN** to adjust the running speed of the program from **S.01** (slow) to **S.100** (fast). Confirm with **ENTER**.

Sound control

Via the integrated microphone the unit can perfectly reproduce the 20 show programs to the rhythm of the music (sufficient bass provided).

- 1 Press the **MENU** button so many times until **SOU** for sound control is indicated in the display. Confirm with the **ENTER** button.
- 2 Use **UP** and **DOWN** to select the number of the desired program. Confirm with **ENTER**.
- 3 Use the rotary control **SENSITIVITY** to adjust the microphone sensitivity to the sound volume. In case of missing sound signal, the LEDs are either switched off after 5 seconds or hold the most recent light effect. This function can be found under the menu item **SYS > SOUN**.

Individual color mix

In the color mode **COL** each of the 6in1 LEDs can be individually adjusted for brightness. The spots will constantly emit the color adjusted. Select **ALL** to adjust the brightness for all fixtures at the same time. Select **ALON** to adjust the brightness for each spot individually.

- 1 Press the button **MENU** so many times until **COL** is indicated in the display. Confirm with the **ENTER** button.
- 2 Select the desired mode (**ALL** or **ALON**) using the **UP** and **DOWN** buttons. Confirm with **ENTER**.
- 3 In **ALL** mode, the display indicates the letter **R** for the color red and the corresponding brightness value.
- 4 Use the **UP** and **DOWN** buttons to adjust the desired brightness.
- 5 Confirm with **ENTER**. Now the color green can be adjusted; then blue, white, amber and UV.
- 6 The setting of the strobe speed is the final menu item. Use **UP** and **DOWN** to select the number of the desired flash frequency from **S.01** (slow) to **S.100** (fast) or **S.00** (no flashing).
- 7 In **ALON** mode, first select the desired spot (**PAR1**, **PAR2**, **PAR3** or **PAR4**). Confirm with **ENTER**.
- 8 You can now set the brightness for each spot following the same steps as described above.

Master/slave operation with several light sets

Several devices may be interconnected (max. 32). Then all slave units can be synchronized and controlled with the master unit without the need for a DMX controller. The devices must be set to the corresponding operating modes.

- 1 Configure all slave units before connecting the master unit. For this, press the **MENU** button so many times until **SLA** is indicated in the display. Confirm with the **ENTER** button. The display now indicates **SLAV** and flashes.
- 2 Confirm with **ENTER**. The display will continue to flash until control signals are being received from the master unit.
- 3 Connect the DMX output of the master unit to the DMX input of the first slave unit. Then connect the DMX output of the first slave unit to the DMX input of the second slave unit, etc. until all units have been connected in a chain. Make sure the master unit is the first in the chain. Do not connect a DMX controller to the DMX input of the master unit.
- 4 Select the desired show program or color mode at the master unit. The interconnected light sets will now operate in sync.

Operation with the foot switch

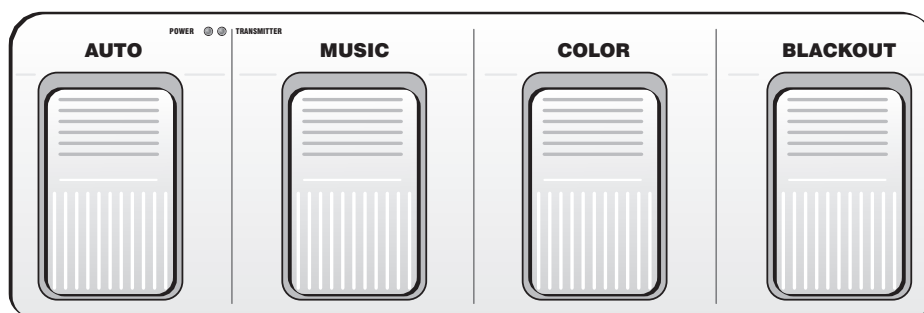

The optional wireless foot switch allows convenient control of the light set over a distance of up to 30 meters (line-of-sight). The foot switch will only work in stand-alone mode, it will not work in DMX or slave mode. The foot switch provides quick access to the show programs in automatic mode or sound control mode and the color mode with preset colors.

- 1 Insert the 9 V battery provided into the battery compartment at the bottom. Then switch on the foot switch with the rear on/off switch. The POWER indicator at the top will light up. When pressing a pedal, the **TRANSMITTER** indicator will light up for confirmation.
- 2 Press pedal **AUTO** repeatedly to switch between the show programs in automatic mode. They will be indicated in the display.
- 3 Press pedal **MUSIC** repeatedly to switch between the show programs in sound-controlled mode. They will be indicated in the display.
- 4 Press pedal **COLOR** to select the preset colors for color mode. The spots will constantly emit the color adjusted.
- 5 Press pedal **BLACKOUT** to switch off the LEDs. Press the pedal again to turn the LEDs back on.
- 6 The foot switch can be deactivated in the system settings under the menu item **SYS > FOOT**.
- 7 After use, switch off the foot switch in order to save the battery.

Operation with the IR remote control

The IR remote control allows convenient control of the integrated show programs in automatic mode or sound-controlled mode, and the color mode with preset colors. The IR remote control will only work in stand-alone mode, it will not work in DMX or slave mode. Press the buttons repeatedly to switch between the programs. The display indicates the current setting. When actuating a button, always hold the remote control in the direction of the sensor at the control unit's front or rear. A direct line of sight between the remote control and the sensor is required. The remote control can be activated/deactivated in the system settings.

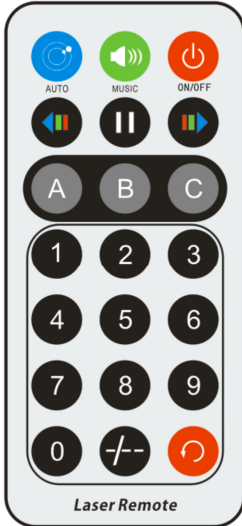

Button	Function
	On/off
	Switch through automatic programs 1-20
	Switch through sound-controlled programs 1-20
	Pause / play
	Set running speed for automatic mode
	Color selection for color mode
	No function
	No function

Battery

The remote control is supplied with a battery inserted. An insulating foil between the battery and the battery contacts prevents the battery from being discharged during storage. Prior to the first operation remove the foil from the battery support on the rear side of the remote control. Otherwise operation of the remote control is not possible.

If the range of the remote control decreases, replace the battery. For this purpose, on the rear side of the remote control press the small bar with the groove to the right and at the same time remove the battery support. For operation, one 3 V button cell type CR 2025 is required. When inserting, pay attention that the positive pole of the button cell shows upwards in the support.

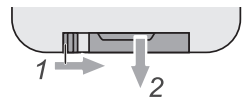

DMX operation

Setting the number of DMX channels and the DMX starting address

For operation with a controller with DMX512 protocol, the device is equipped with 28 control channels. However, it can also be switched to a mode with 2, 4, 6, 10 or 24 channels if different functions are required. To be able to operate the device with a DMX controller, the DMX starting address must be set for the first DMX channel. The starting address depends upon which DMX controller is being used. Please refer to the controller's documentation.

- 1 Press the button **MENU** so many times until **dPH** is indicated in the display. Confirm with the **ENTER** button. The display indicates the DMX start address.
- 2 Confirm with **ENTER**. The display indicates **2CH** (2 DMX channels), **4CH** (4 DMX channels), **6CH** (6 DMX channels), **10CH** (10 DMX channels), **24CH** (24 DMX channels) or **28CH** (28 DMX channels). Use the **UP** and **DOWN** buttons to select the desired number of DMX channels.
- 3 Confirm with **ENTER**. Now the display indicates the menu item for the DMX start address **d*****. Confirm with **ENTER**, then use **▲** and **▼** to set the address.
- 4 Confirm **ENTER**. A dot will flash when DMX signals are being received. If no control signals are available, the DMX address set will be flashing.
- 5 You can adjust the behavior in case of missing DMX signal in the system settings under the menu item **SYS > FAIL: HOLD** = Most recent DMX value is held or **BLAC** = LEDs are switched off (default setting).

Note: Please make sure you do not have any overlapping channels in order to control each device correctly and independently from any other fixture in the DMX chain. If several devices are addressed similarly, they work synchronically.

Functions in DMX mode

2-channel mode

Channel	Value	Function
1 Color mode	000-005	Blackout
	006-016	Red
	017-028	Green
	029-040	Blue
	041-052	White
	053-064	Amber
	065-076	UV
	077-088	Red + Green
	089-100	Red + Blue
	101-112	Red + White
	113-124	Red + Amber
	125-136	Red + UV
	137-148	Green + Blue
	149-160	Green + White
	161-172	Green + Amber
	173-184	Green + UV
	185-196	Blue + White
	197-208	Blue + Amber
	209-220	Blue + UV
	221-232	White + Amber
233-244	White + UV	
245-255	Amber + UV	
2 Master dimmer	000-255	Total brightness 0-100%

4-channel mode

Channel	Value	Function
1 Color mode (channel 3: 000-005)	000-005	Blackout
	006-016	Red
	017-028	Green
	029-040	Blue
	041-052	White
	053-064	Amber
	065-076	UV
	077-088	Red + Green
	089-100	Red + Blue
	101-112	Red + White
	113-124	Red + Amber
	125-136	Red + UV
	137-148	Green + Blue
	149-160	Green + White
	161-172	Green + Amber
	173-184	Green + UV
	185-196	Blue + White
	197-208	Blue + Amber
	209-220	Blue + UV
	221-232	White + Amber
233-244	White + UV	
245-255	Amber + UV	
2 Master dimmer	000-255	Total brightness 0-100%
3 Automatic mode (channel 4: 000-250) or sound control (channel 4: 251-255)	000-005	No function
	006-017	Automatic / sound program 1
	018-030	Automatic / sound program 2
	031-042	Automatic / sound program 3
	043-056	Automatic / sound program 4
	057-069	Automatic / sound program 5
	070-082	Automatic / sound program 6
	083-095	Automatic / sound program 7
	096-108	Automatic / sound program 8
	109-121	Automatic / sound program 9

	122–134	Automatic / sound program 10
	135–147	Automatic / sound program 11
	148–160	Automatic / sound program 12
	161–173	Automatic / sound program 13
	174–186	Automatic / sound program 14
	187–199	Automatic / sound program 15
	200–212	Automatic / sound program 16
	213–225	Automatic / sound program 17
	226–238	Automatic / sound program 18
	239–251	Automatic / sound program 19
	252–255	Automatic / sound program 20
4 Automatic mode/ Sound control	000–250	Automatic mode: running speed slow > fast
	251–255	Sound control

6-channel mode

Channel	Value	Function
Color mode		
1	000–255	Red 0-100%
2	000–255	Green 0-100%
3	000–255	Blue 0-100%
4	000–255	White 0-100%
5	000–255	Amber 0-100%
6	000–255	UV 0-100%

10-channel mode

Channel	Value	Function
Color mode (channel 9: 000-005)		
1	000–255	Red 0-100%
2	000–255	Green 0-100%
3	000–255	Blue 0-100%
4	000–255	White 0-100%
5	000–255	Amber 0-100%
6	000–255	UV 0-100%
7 Strobe effect	000–005	Strobe effect off
	006–055	Strobe mode 1 slow > fast
	056–105	Strobe mode 2 slow > fast
	106–155	Strobe mode 3 slow > fast
	156–205	Strobe mode 4 slow > fast
	206–255	Strobe mode 5 slow > fast
8	000–255	Adjust brightness
9 Automatic mode (channel 10: 000-250) or sound control (channel 10: 251-255)	000–005	No program
	006–017	Automatic / sound program 1
	018–030	Automatic / sound program 2
	031–042	Automatic / sound program 3
	043–056	Automatic / sound program 4
	057–069	Automatic / sound program 5
	070–082	Automatic / sound program 6
	083–095	Automatic / sound program 7
	096–108	Automatic / sound program 8
	109–121	Automatic / sound program 9
	122–134	Automatic / sound program 10
	135–147	Automatic / sound program 11
	148–160	Automatic / sound program 12
	161–173	Automatic / sound program 13
	174–186	Automatic / sound program 14
	187–199	Automatic / sound program 15
	200–212	Automatic / sound program 16
	213–225	Automatic / sound program 17
	226–238	Automatic / sound program 18
239–251	Automatic / sound program 19	
252–255	Automatic / sound program 20	
10 Automatic mode/ Sound control	000–250	Automatic mode: running speed slow > fast
	251–255	Sound control

24-channel mode

Channel	Value	Function	Spot
Color mode			
1	000-255	Red 0-100%	PAR 1
2	000-255	Green 0-100%	
3	000-255	Blue 0-100%	
4	000-255	White 0-100%	
5	000-255	Amber 0-100%	
6	000-255	UV 0-100%	
7	000-255	Red 0-100%	
8	000-255	Green 0-100%	
9	000-255	Blue 0-100%	
10	000-255	White 0-100%	
11	000-255	Amber 0-100%	
12	000-255	UV 0-100%	PAR 3
13	000-255	Red 0-100%	
14	000-255	Green 0-100%	
15	000-255	Blue 0-100%	
16	000-255	White 0-100%	
17	000-255	Amber 0-100%	
18	000-255	UV 0-100%	PAR 4
19	000-255	Red 0-100%	
20	000-255	Green 0-100%	
21	000-255	Blue 0-100%	
22	000-255	White 0-100%	
23	000-255	Amber 0-100%	
24	000-255	UV 0-100%	

28-channel mode

Channel	Value	Function	Spot
Color mode			
1	000-255	Red 0-100%	PAR 1
2	000-255	Green 0-100%	
3	000-255	Blue 0-100%	
4	000-255	White 0-100%	
5	000-255	Amber 0-100%	
6	000-255	UV 0-100%	
7	000-255	Red 0-100%	
8	000-255	Green 0-100%	
9	000-255	Blue 0-100%	
10	000-255	White 0-100%	
11	000-255	Amber 0-100%	
12	000-255	UV 0-100%	PAR 3
13	000-255	Red 0-100%	
14	000-255	Green 0-100%	
15	000-255	Blue 0-100%	
16	000-255	White 0-100%	
17	000-255	Amber 0-100%	
18	000-255	UV 0-100%	PAR 4
19	000-255	Red 0-100%	
20	000-255	Green 0-100%	
21	000-255	Blue 0-100%	
22	000-255	White 0-100%	
23	000-255	Amber 0-100%	
24	000-255	UV 0-100%	
25 Strobe effect	000-005	Strobe effect off	
	006-055	Strobe mode 1 slow > fast	
	056-105	Strobe mode 2 slow > fast	
	106-155	Strobe mode 3 slow > fast	
	156-205	Strobe mode 4 slow > fast	
	206-255	Strobe mode 5 slow > fast	
26 Master dimmer	000-255	Total brightness 0-100%	

27 Automatic mode (channel 28: 000-250) or sound control (channel 28: 251-255)	000–005	No program
	006–017	Automatic / sound program 1
	018–030	Automatic / sound program 2
	031–042	Automatic / sound program 3
	043–056	Automatic / sound program 4
	057–069	Automatic / sound program 5
	070–082	Automatic / sound program 6
	083–095	Automatic / sound program 7
	096–108	Automatic / sound program 8
	109–121	Automatic / sound program 9
	122–134	Automatic / sound program 10
	135–147	Automatic / sound program 11
	148–160	Automatic / sound program 12
	161–173	Automatic / sound program 13
	174–186	Automatic / sound program 14
	187–199	Automatic / sound program 15
	200–212	Automatic / sound program 16
	213–225	Automatic / sound program 17
	226–238	Automatic / sound program 18
	239–251	Automatic / sound program 19
28 Automatic mode/ Sound control	252–255	Automatic / sound program 20
	000–250	Automatic mode: running speed slow > fast
	251–255	Sound control

CLEANING AND MAINTENANCE

The outside of the device should be cleaned periodically to remove contaminants such as dust etc. The lenses, in particular, should be clean to ensure that light will be emitted at maximum brightness.

- 1 Disconnect the device from power and allow it to cool before cleaning.
- 2 Clean the surface with a soft lint-free and moistened cloth. Never use alcohol or solvents as these may damage the surface. Make sure that no liquids can enter the device.
- 3 The device must be dry before reapplying power.



There are no serviceable parts inside. Do not open the housing. Do not try to repair the device by yourself as this may result in damage. Maintenance and service operations are only to be carried out by authorized dealers. Should you need any spare parts, please use genuine parts. Should you have further questions, please contact your dealer.

Replacing the fuse

If the fine-wire fuse of the device fuses, only replace the fuse by a fuse of same type and rating.

- 1 Disconnect the device from power and allow it to cool.
- 2 Open the fuse holder of the mains connection with a fitting screwdriver.
- 3 Remove the old fuse from the fuse holder and replace it with a new fuse.
- 4 Carefully push the fuse holder back into its position before reapplying power.

PROTECTING THE ENVIRONMENT

	<p>Disposal of old equipment</p> <p>When to be definitively put out of operation, take the product to a local recycling plant for a disposal which is not harmful to the environment. Devices marked with this symbol must not be disposed of as household waste. Contact your retailer or local authorities for more information.</p> <p>Remove any inserted batteries and dispose of them separately from the product.</p>
	<p>You as the end user are required by law (Battery Ordinance) to return all used batteries/rechargeable batteries. Disposing of them in the household waste is prohibited. You may return your used batteries free of charge to collection points in your municipality and anywhere where batteries/rechargeable batteries are sold. By disposing of used devices and batteries correctly, you contribute to the protection of the environment.</p>

TECHNICAL SPECIFICATIONS

Power supply:	100-240 V AC, 50/60 Hz
Power consumption:	225 W
Fuse:	T2.5A/250 V (power input), T5A/250 V (power outputs)
LEDs:	
Spots (4 x):	10 W RGBWA/UV (6in1)
LED number:	28
Beam angle:	19°
DMX channels:	2/4/6/10/24/28
DMX512 connection:	3-pin XLR
TV spigot:	Ø 28 mm
Sound control:	via built-in microphone
Dimensions (L x W x H):	1280 x 80 x 290 mm
Battery/remote control:	3 V button cell, type CR2025
Weight:	8.5 kg
Foot switch:	
Frequency:	433.920 MHz
Range:	approx. 30 m
Battery:	9 V
Dimensions (L x W x H):	420 x 140 x 35 mm
Weight:	0.8 kg

Accessories

No. 59006856	TPC-10 Coupler, silver
No. 58010364	Safety bond AG-15 4x1000mm up to 15kg
No. 59007002	STV-40-WOT Aluminium stand
No. 51786546	Omega Holder 33
No. 51918203	IR-16 Remote control
No. 51741093	Foot switch KLS Compact Light Set MK2

All information is subject to change without prior notice. © 11.07.2019

eurolite®

Eurolite is a brand of Steinigke Showtechnic GmbH Andreas-Bauer-Str. 5 97297 Waldbüttelbrunn Germany
D00122642 Version 1.1 Publ. 11/07/2019

